



H30 Black Wi-Fi

FECHADURA DIGITAL

MANUAL DE INSTRUÇÕES - REV. 1

Sumário

Apresentação	03
Recursos	03
Identificações	04
Especificações	04
Conteúdo da embalagem	05
Preparação para instalação	05
Ajuste do painel frontal	05
Ajuste do painel traseiro	05
Instalando a fechadura	06
Alterar a direção da lingueta	06
Instalação da máquina	06
Instalação dos painéis	07
Instalação do painel externo	07
Instalação do painel interno	07
Instalação da pilhas	08
Botão "Não perturbe"	08
Configurar fechadura	08
Descrição das teclas funcionais	08
Estado original	08
Configurações no teclado da fechadura	09
Observações	09
Modo "Sempre aberto" e ajuste do tempo de trancamento	10
Padrão de fábrica	10
Conexão com aplicativo	10
Passo a passo	11
Incluindo a fechadura H30 Black WiFi no AGL Home	11
Criar um novo ambiente	11
Adicionando a fechadura H30 Black WiFi no ambiente	12
Modo EZ	12
Funções do aplicativo	14
Tela inicial e funções	14
Cadastro de usuários	14
Criar senhas temporárias	15
Vincular senhas/biometrias/TAGs	15
Trava para acesso de visitantes	16
Observações	16
Termo de Garantia	17

Apresentação

A Fechadura Digital H30 Black WiFi da AGL foi projetada para oferecer segurança e conveniência, sendo uma escolha inteligente para controle de acesso tanto em ambientes residenciais quanto comerciais. Com diversas opções de abertura, como chave mecânica, biometria, TAGs RFID 13,56 MHz, senha e controle via aplicativo Wi-Fi, essa fechadura proporciona uma flexibilidade incomparável.

Seu teclado exclusivo se destaca pela segurança avançada, incluindo um recurso de embaralhamento de senha, que adiciona camadas extras de proteção. Além disso, o modo de autenticação flexível permite escolher entre acesso simples ou duplo, oferecendo opções personalizadas de segurança.

O gerenciamento eficiente de usuários suporta até 9 administradores e 291 usuários comuns, proporcionando controle total sobre quem tem acesso. Notificações inteligentes e alarmes via aplicativo mantêm você informado sobre o status da bateria e tentativas de acesso inválidas.

Com uma fonte de alimentação confiável, utilizando pilhas alcalinas AA com vida útil de 6 a 8 meses e opção de alimentação externa de emergência via USB Tipo C ou abertura por chave mecânica, a Fechadura Digital H30 Black WiFi garante acesso contínuo, mesmo em situações de emergência.

Construída com materiais robustos, como alumínio, zinco e ABS, e compatível com diversas espessuras de porta (de 35 a 60 mm), essa fechadura é uma combinação ideal de resistência e versatilidade.

Experimente a revolução em segurança residencial e empresarial com a Fechadura Digital H30 Black WiFi da AGL, uma solução completa que oferece inovação, confiabilidade e controle total do acesso.

Recursos

Múltiplas Formas de Abertura:

- Biometria
- Chave mecânica
- TAGs RFID 13,56 MHz
- Senha de 6 a 8 dígitos
- Controle via aplicativo AGL Home com conexão Wi-Fi

Segurança Avançada:

- Compatível com embaralhamento de senha
- Inserção de dígitos aleatórios antes da senha correta

Modo de Autenticação Flexível:

- Modo Simples: Qualquer senha, biometria ou TAG cadastrada abre a fechadura
- Modo Duplo: Duas etapas de autenticação para maior segurança

Gerenciamento Eficiente de Usuários:

- Até 9 usuários administradores
- Até 291 usuários comuns (Limite de 100 usuários com biometria)

Notificações Inteligentes:

- Campanha inteligente: Notificação via aplicativo ao pressionar "*" com o teclado apagado
- Alertas de bateria fraca e tentativas consecutivas de 5 acessos inválidos

Fonte de Alimentação Confiável:

- 4 pilhas alcalinas AA (vida útil de 6 a 8 meses com até 10 acessos diários)
- Abertura externa de emergência via chave mecânica ou USB Tipo C (powerbank 5V)

Construção Robusta e Versátil:

- Material: Alumínio, zinco e ABS
- Resistência ao impacto: Min. 150Kgf / Máx. 300Kgf
- Adequada para portas de madeira ou alumínio com 35 a 60 mm de espessura
- Abertura para a esquerda ou direita, para dentro ou para fora

Dimensões:

- Lado externo e interno: 67 x 302 x 32 mm

Identificações

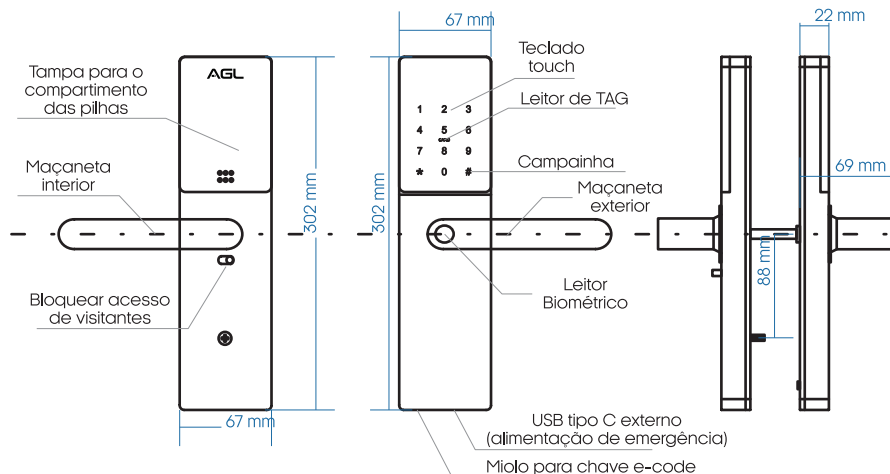

Especificações

Tensão operacional	6V DC (4 pilhas alcalinas AA)
Leitor de TAGs Tipo de TAG	RFID 13,56MHz MIFARE ISO / IEC 14443 A
Conexão WiFi	2.4 GHz IEEE 802.11 b/g/n
Capacidade de Usuários locais Senhas/Biometrias/TAGs de usuários Usuários administradores	291 -> 191 TAGs/Senhas e 100 biometrias 9
Capacidade de Usuários remotos Aplicativo AGL Home	20
Aplicação em portas Material Espessura	Madeira ou alumínio 35 a 60 mm
Entrada de emergência Alimentação de emergência Chave	USB tipo C Chave mecânica
Ambiente Temperatura operacional	-10°C ~ 55°C
Material Cor	Alumínio, zinco e ABS Preto
Dimensões Painel externo Painel interno	67 x 302 x 32 mm 67 x 302 x 32 mm
Dimensão da caixa Peso bruto	230 x 365 x 116 mm 2740 g

Conteúdo da embalagem

Quant.	Item
01	Painel interno
01	Painel externo
02	Chaves
03	TAG's
01	Máquina
01	Batente
01	Kit de fixação
01	Acabamento p/ batente
01	Manual

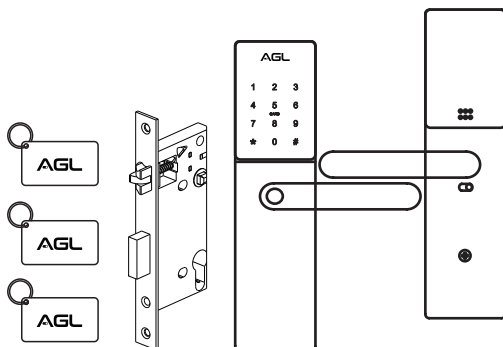

Preparação para instalação

Ajuste a maçaneta de acordo com a direção que a porta será aberta:

Ajuste do painel frontal

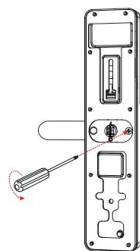

1. Afrouxe o parafuso de ajuste

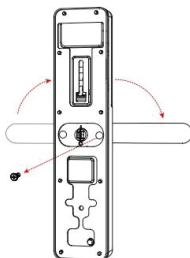

2. Gire a maçaneta para a direção desejada

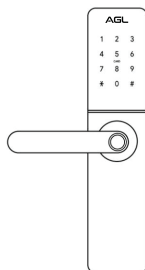

3. Reaperte o parafuso e está finalizado



Ajuste do Painel traseiro

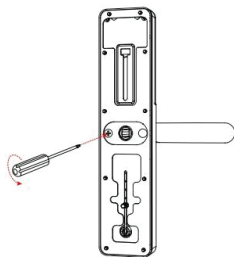

1. Afrouxe o parafuso de ajuste

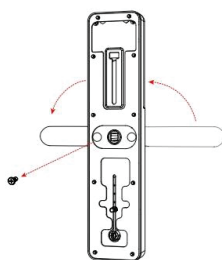

2. Gire a maçaneta para a direção desejada

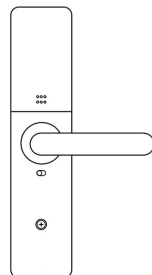

3. Reaperte o parafuso e está finalizado



Instalando a fechadura

Alterar direção da lingueta

Ajuste a lingueta de acordo com a direção que a porta será aberta:

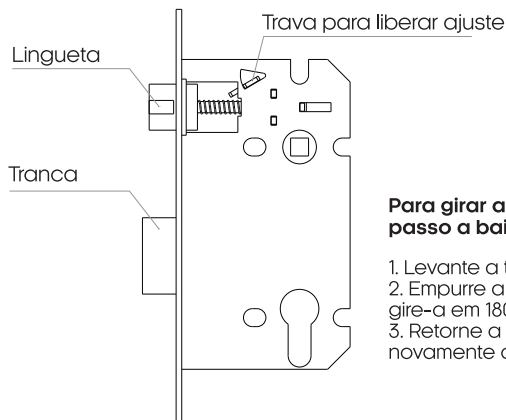

Para girar a lingueta da máquina, siga o passo a passo a baixo.

1. Levante a trava para liberar o ajuste da lingueta.
2. Empurre a lingueta para dentro até o fim, e então gire-a em 180° até a posição desejada.
3. Retorne a lingueta para frente e então dessa novamente a trava para ajuste.

Instalação da máquina

1. Determine o local ideal para a instalação da fechadura, considerando a altura adequada e a compatibilidade com o tipo de porta.
2. Verifique se a porta está devidamente preparada e ajustada para a instalação da fechadura.
3. Faça os furos conforme o gabarito de furação incluso na embalagem do produto.
4. Verifique se a posição da lingueta está correta de acordo com seu modo de abertura.
5. Fixe a máquina conforme a ilustração abaixo.

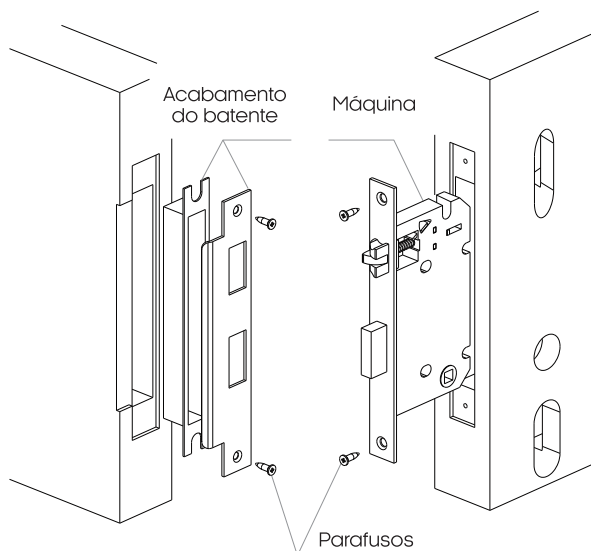

Instalação dos painéis

Após posicionar a máquina, proceda com a instalação dos painéis interno e externo, seguindo as etapas descritas a seguir.

Instalação do painel externo

1. Encaixe a borracha de acabamento atrás do painel.
2. Introduza o eixo quadrado no orifício ao centro da fechadura, atentando-se em manter a seta sempre apontando para baixo, e então trave com a chave.
3. Rosqueie os dois cilindros de fixação conforme mostrado na imagem.
4. Encaixe o conjunto na porta.

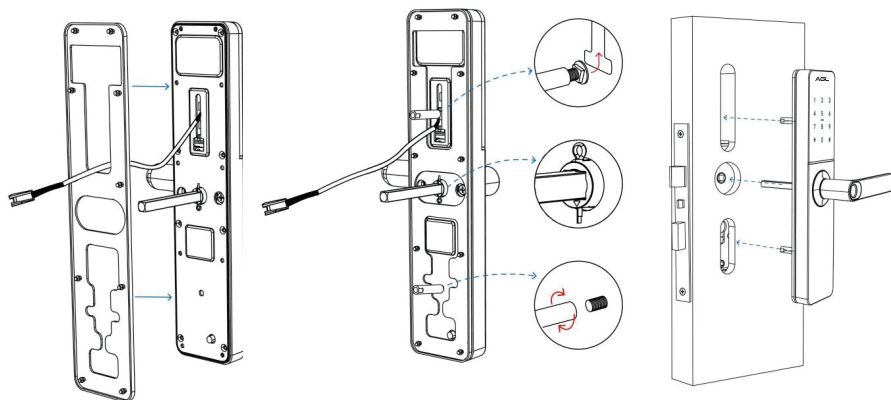

ATENÇÃO: Certifique-se de que a **seta indicativa** no centro esteja apontando **PARA BAIXO**. Caso contrário, a fechadura poderá se abrir pelo lado externo sem a devida liberação de abertura.

Instalação do painel interno

1. Encaixe a borracha de acabamento atrás do painel.
2. Abra a tampa do compartimento das pilhas.
3. Conecte o fio de comunicação entre os painéis.
4. Fixe os dois painéis utilizando os parafusos de fixação, conforme na imagem.

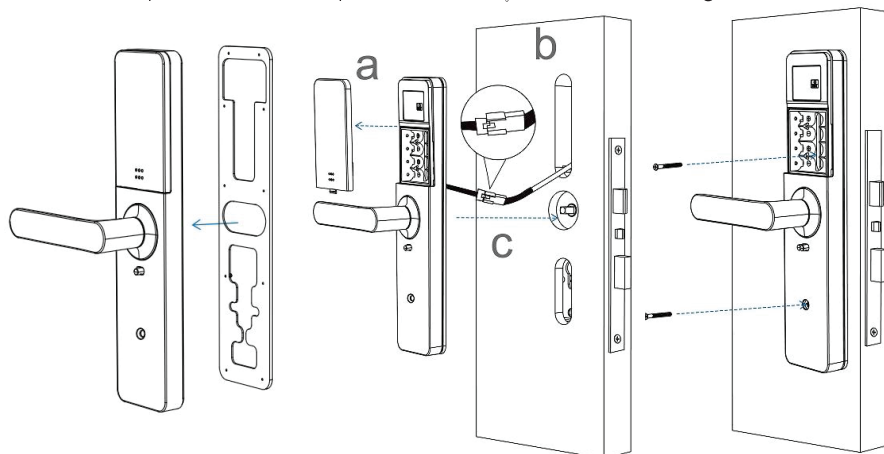

Instalação das pilhas

1. Estando com o compartimento de pilhas aberto, insira 4 pilhas alcalinas AA.
2. Encaixe novamente a tampa do compartimento de pilhas.
3. Conclua a instalação.

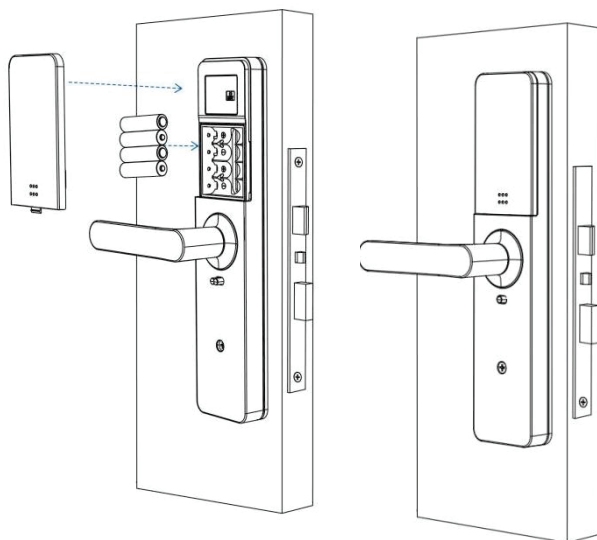

Botão "Não perturbe"

A Fechadura H30 Black WiFi está equipada com um botão 'Não Perturbe'. Ao ser ativado na posição 'bloqueado', ele desativa o acesso pelo lado externo, a menos que seja aberto por um administrador ou pela chave mecânica.

Para ativar a função de travamento eletrônico seja funcional, certifique-se de que a opção "bloqueio de privacidade" no aplicativo está habilitada, caso contrário, habilite-a.

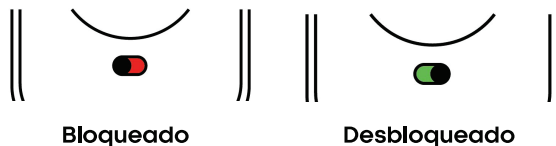

Bloqueado

Desbloqueado

Configurar fechadura

Descrição das teclas funcionais

. Tecla *****: tecla para apagar/retornar.

. Tecla **#**: tecla de confirmar ou tecla para a função menu.

Estado original

No estado inicial ou após a restauração para as configurações de fábrica, a fechadura aceitará a senha 123456 como método de abertura. Portanto, é crucial cadastrar uma senha ou TAG de administrador para que a fechadura seja travada, requerendo a introdução de uma senha ou TAG válida previamente registrada para desbloqueio.

Configurações no teclado da fechadura

Após a instalação, siga o diagrama abaixo para realizar as operações disponíveis mediante o teclado da sua fechadura H30 Black WiFi.

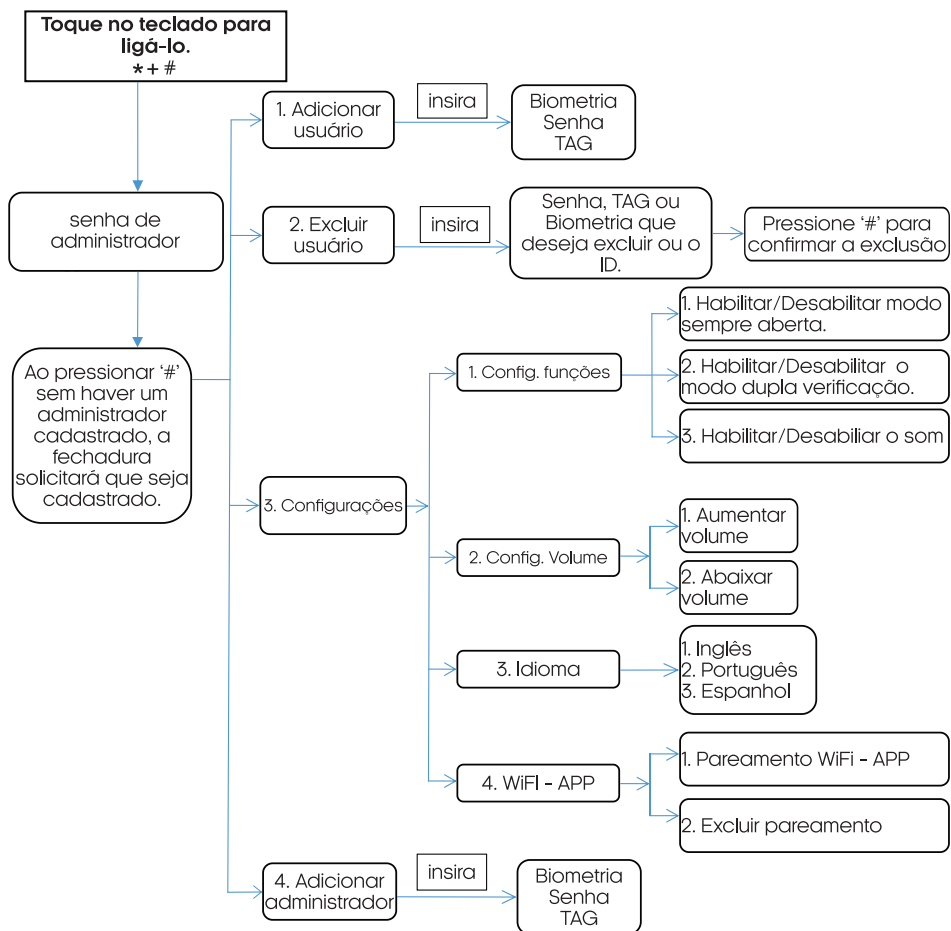

Observações

1. O modo de autenticação de usuário duplo requer a autenticação de dois usuários comuns. O administrador não é afetado por isso e pode desbloquear a fechadura diretamente. A autenticação de usuário duplo não será eficaz quando estiver no modo inicial (padrão de fábrica).

2. A fechadura pode ser aberta usando o código padrão 123456 seguido por # no modo inicial.

3. Quando a tensão estiver abaixo de 4,8V (pilha acabando), a fechadura emitirá automaticamente um alarme a cada vez que for acionada. Após o alarme, a fechadura pode ser desbloqueada por aproximadamente 200 vezes. Ao perceber o aviso de bateria acabando, realize a troca de suas pilhas por 4 pilhas alcalinas AA novas.

4. Mantenha a fechadura o mais próximo possível do roteador Wi-Fi.

Modo "Sempre aberto" e ajuste do tempo de trancamento

No modo 'Sempre aberto', a fechadura sempre permanecerá na condição "desbloqueada", sem necessidade de verificação. Para ativá-lo, siga o procedimento abaixo:

Pressione '0' + '#' + senha do Administrador. Operação bem-sucedida, então o modo 'Sempre Aberto' entrará em vigor após a primeira abertura.

Ajustar o tempo de trancamento da fechadura (pode ser configurada para 5S, 10S, 15S, 20S):

pressione '1' + '#' + senha do Administrador, o fechamento automático de 5S entra em vigor.
 pressione '2' + '#' + senha do Administrador, o fechamento automático de 10S entra em vigor.
 pressione '3' + '#' + senha do Administrador, o fechamento automático de 15S entra em vigor.
 pressione '4' + '#' + senha do Administrador, o fechamento automático de 20S entra em vigor.



ATENÇÃO: Para desabilitar o modo 'Sempre aberto', configure um dos tempos de fechamento automático acima.

Padrão de fábrica

Para reiniciar a fechadura H30 Black WiFi aos padrões de fábrica, siga o procedimento abaixo, mas tenha em mente que ao realizar este procedimento todos os usuários administradores e comuns serão apagados e todas as configurações serão reiniciadas aos padrões de fábrica, inclusive as de WiFi.

Reset através do botão 'reset'

Para realizar o reset através do botão interno de 'reset', siga o passo a passo abaixo.

1. Remova a tampa do compartimento de pilhas.
2. Deslize a mão sobre o teclado até que as teclas iluminadas acendam e aguarde até que se apaguem.
3. Em seguida, pressione e mantenha pressionado o botão 'reset' por 6 segundos.
4. A fechadura emitirá 6 bips, ao finalizar, solte o botão reset e aguarde.

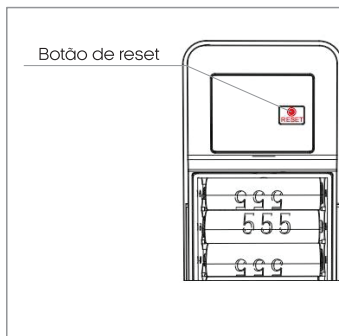

5. Ao ouvir o som, "Inicialização bem-sucedida", significa que o procedimento foi executado com êxito.

Conexão com aplicativo

Para se comunicar com a fechadura H30 Black WiFi através do smartphone, é necessário a utilização do aplicativo **AGL Home**, disponível para IOS e Android. Para instalá-lo, basta buscar pelo nome "**AGL Home**" na loja de aplicativos de seu smartphone, ou digitalizar o código QR abaixo.

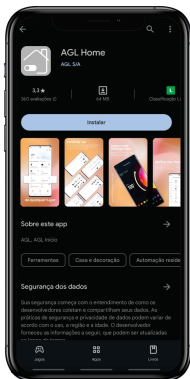

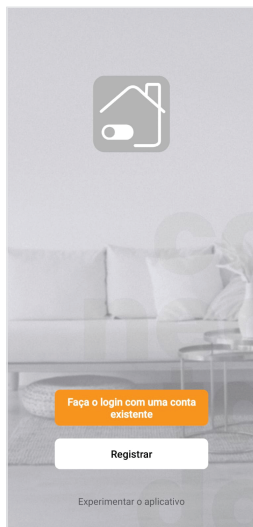

Passo a passo

Com o aplicativo instalado você pode criar sua conta. Caso você já tenha uma conta **AGL Home**, basta clicar no botão para fazer login com uma conta existente.

Se ainda não possui uma conta **AGL Home**, clique em **Registrar** e siga os passos no próprio aplicativo.

É necessário ter um e-mail para receber o código de validação. Somente com este código o aplicativo é registrado e fica disponível para incluir dispositivos.

Siga os passos exibidos na tela do celular para concluir a criação da sua conta. Com a conta criada você será direcionado para tela inicial do aplicativo, que vamos usar para adicionar a fechadura, como descrito nos próximos passos.



ATENÇÃO: Não use a opção **'Experimentar o aplicativo'** para adicionar os dispositivos. Esta opção é temporária e não pode ser acessada novamente. Todos os dispositivos incluídos nesta opção não poderão mais ser configurados ou utilizados via aplicativo. Use somente para conhecer os recursos do aplicativo.

Depois de criar a conta no AGL Home ou logar em alguma conta existente, o aplicativo exibe a tela inicial com todos os dispositivos já pareados anteriormente. Se a conta é nova, a tela inicial não mostrará nenhum dispositivo e estará pronta para adicionar qualquer produto da linha.

Incluindo a fechadura H30 Black WiFi no AGL Home

Criar um novo ambiente

Para adicionar a fechadura H30 Black WiFi à sua conta do AGL Home, é necessário criar um novo ambiente exclusivo para ela. Isso ocorre porque, ao adicionar um usuário à família da fechadura, todos os dispositivos desse ambiente também serão compartilhados com esse usuário. Para criar um novo ambiente, siga o passo a passo indicado abaixo:



Figura 1



Figura 2

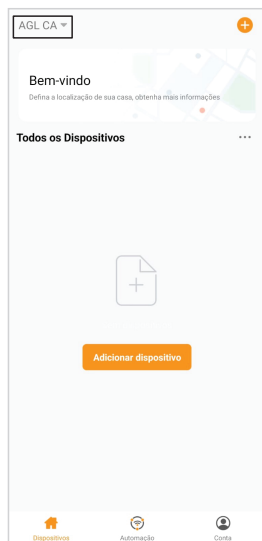

Figura 3

1. No aplicativo **"AGL Home"**, no canto superior esquerdo, clique sobre a **"seta para baixo"** (figura 1).
2. No Pop Up, selecione a opção **"Compartilhamento"** (figura 2) e então selecione a opção **"Adicionar ambiente"** (figura 3).

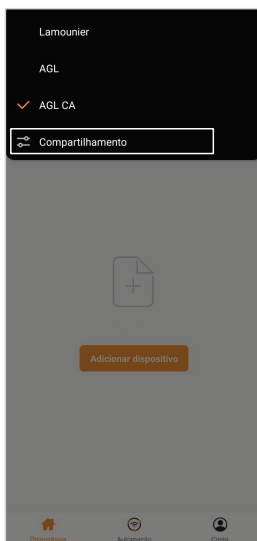
3. Defina um nome para o ambiente e então clique em **“Salvar”**(figura 4). Pronto! O seu novo ambiente está criado, agora basta adicionarmos a fechadura H30 Black WiFi ao novo ambiente (figura 5).



Figura 4



Figura 5

Adicionando a fechadura H30 Black WiFi no ambiente

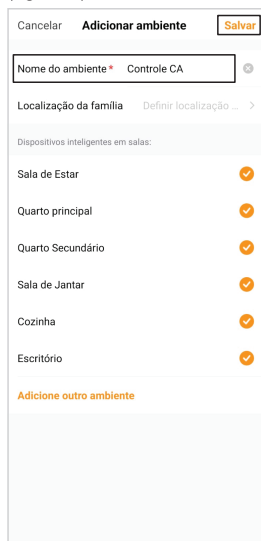
Antes de iniciar o processo de inclusão, certifique-se de que o seu smartphone está conectado à uma rede Wi-Fi 2.4Ghz. Esta rede deve ser a mesma que a fechadura vai usar para se conectar à internet. Certifique-se também de já ter cadastrado um senha de administrador na fechadura.

Modo EZ

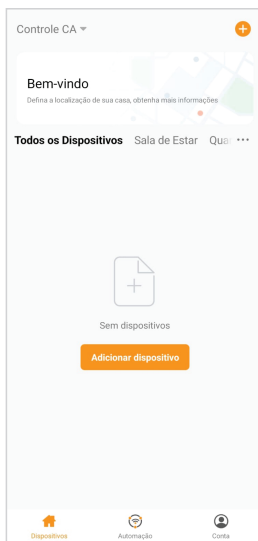

ATENÇÃO: Antes de começar o procedimento abaixo, certifique-se de que a chave de bloqueio de acesso da fechadura esteja na posição 'ON' caso contrário, o WiFi da fechadura não irá habilitar.

Para adicionar a fechadura H30 Black WiFi a sua conta do AGL Home no modo EZ, siga os passos abaixo:

1. Deslize a mão sobre o teclado da fechadura até que as luzes se acendam. Em seguida, pressione '*'+ '#' para acessar o menu de configurações.
2. Digite uma senha de administrador e confirme com '#' para acessar as configurações.
3. Pressione '3' para entrar no menu de "Funções de fechadura inteligente".
4. Em seguida, pressione '4' para acessar as "Configurações sem fio".
5. Pressione '1' para "Adicionar dispositivo", ao visualizar que a fechadura está piscando de forma rápida, prossiga.
6. Habilite o **"Bluetooth"** do seu smartphone. (Este passo é de suma importância para o **"Modo EZ"** de conexão).
7. Abra o aplicativo AGL Home, na tela inicial selecione o símbolo "+" no canto superior direito, e selecione **"Adicionar dispositivo"** (figura 1), e então selecione na classificação **"Fechaduras"**, a fechadura **"H30 Black WiFi"** (figura 2).
8. Na próxima tela (figura 3), confirme se o celular está conectado em uma rede Wi-Fi 2.4GHz, pois esta será a rede utilizada pela fechadura, digite os dados da sua rede WiFi e selecione **"Próximo"**.



Figura 1



Figura 2



Figura 3

9. Prosseguindo com o processo teremos uma tela (figura 4) pedindo a confirmação de que o dispositivo já está no modo de conexão sem fio (teclado piscando), então selecione **“Confirmar”** e clique em **“Próximo”**.

10. Logo após, aguarde até que a fechadura seja encontrada (figura 5), e depois em **“Concluído”** (figura 6) e pronto, o dispositivo já está sincronizado a sua conta.

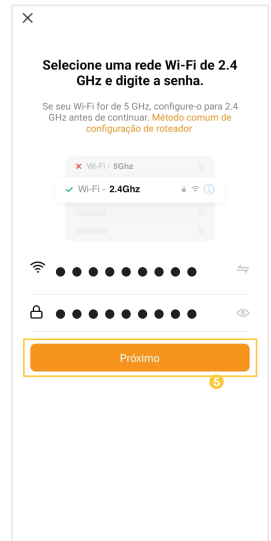

Figura 4



Figura 5



Figura 6

Funções do aplicativo

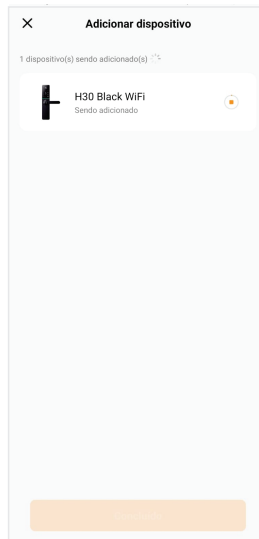
Tela inicial e funções

Retornar a tela inicial do aplicativo "AGL Home".

Indica o nível de carga das pilhas da fechadura.

Alertas de alarme e de campanha.

Registros de acessos.

Adicionar e/ou vincular membros a métodos de acesso.

Cena inteligente.

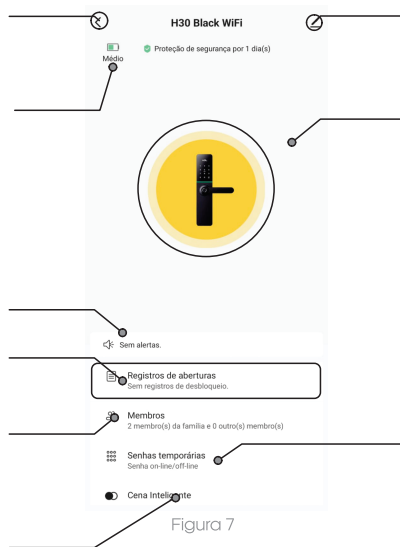

Renomear e remover da conta.

Abrir fechadura após solicitação da campanha.

55s

Solicitação de desbloqueio remoto

Rejeitar << >> Abrir

Criar/Gerenciar senhas temporárias.

Cadastro de usuários

1. Abra o aplicativo "AGL Home" em seu smartphone e faça login na sua conta.
2. Na tela inicial da fechadura, encontre o menu "Membros" e clique nele.
3. Na próxima tela, você verá um símbolo de "+" no canto superior direito (figura 8). Clique nele para adicionar um novo usuário.
4. Em seguida, selecione a opção "Adicionar" na categoria "Membro da Família" (figura 9).
5. Na próxima tela, preencha o nome do usuário e a conta de cadastro dele no aplicativo "AGL Home". Certifique-se de inserir as informações corretas.
6. Agora, é hora de definir a permissão do usuário. Existem dois tipos de permissão disponíveis:



Figura 8



Figura 9

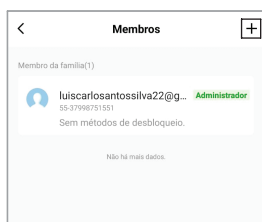

Figura 10

Administrador: O administrador tem permissões adicionais, como cadastrar novas senhas dinâmicas e adicionar novos membros a fechadura.

Membro comum: O membro comum tem permissão apenas para abrir a fechadura ou abrir remotamente após solicitações na campanha.

7. Selecione a permissão adequada para o novo usuário.
8. Após selecionar a permissão, clique em "Salvar" no canto superior direito da tela (figura 10).
9. Um convite será enviado para o novo usuário cadastrado, solicitando que ele aceite o controle de acesso associado à sua conta.

Pronto! Agora você cadastrou com sucesso um novo usuário na fechadura H30 Black WiFi. Certifique-se de que o novo usuário aceite o convite para que ele possa começar a utilizar a fechadura conforme as permissões atribuídas.

■ Criar senhas temporárias

A Fechadura Digital H30 Black WiFi oferece aos seus usuários três maneiras versáteis de gerar senhas temporárias, adaptando-se a diferentes necessidades de acesso:

Senha Online:

Esta opção requer que a fechadura esteja conectada ao Wi-Fi para sincronização.

Possibilita a criação de senhas temporárias com data e hora de início e expiração definidas pelo usuário, conferindo controle total sobre o acesso durante o período determinado.

Senha Offline:

Esta opção funciona independentemente de conexão com o Wi-Fi.

Oferece duas sub-opções:

Senha de Uso Único: Esta senha pode ser utilizada apenas uma vez e é automaticamente expirada após 6 horas de sua geração, garantindo um acesso temporário seguro e limitado.

Senha por Tempo Limitado: Permite definir data e hora de início e validade da senha, mesmo sem a necessidade de conexão com a internet, proporcionando controle preciso sobre o acesso durante o período desejado.

Com essas três opções de geração de senhas temporárias, a Fechadura H30 Black WiFi assegura flexibilidade e segurança em diversos cenários de uso, satisfazendo as necessidades específicas de cada usuário.



Figura 11



Figura 12

■ Vincular senhas/biometrias/TAGs

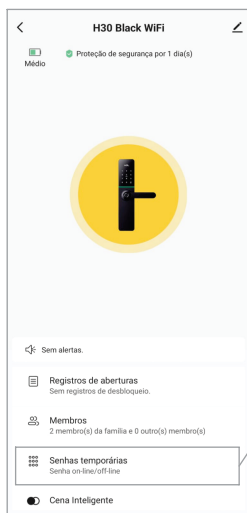
Vincular um usuário a um método de desbloqueio é um passo essencial para manter o controle sobre quem acessou a fechadura, possibilitando a revisão do histórico de acesso. Esse processo garante uma gestão eficaz da segurança e do monitoramento da propriedade. Para realizar o vínculo corretamente, siga o passo a passo abaixo:

1. Acesse o menu 'Membros'
2. Escolha o usuário ao qual deseja associar uma senha, biometria ou TAG.
3. No canto inferior, clique em 'Vincular maneira de bloqueio'.
4. Selecione o método que deseja vincular a este usuário, o número do método escolhido é informado pela fechadura no momento do cadastro ou durante uma abertura.
5. No canto inferior clique em 'OK' e então confirme o vínculo.
6. Pronto! Agora toda vez que o método vinculado for utilizado, será armazenado no histórico do aplicativo o usuário que abriu a fechadura.

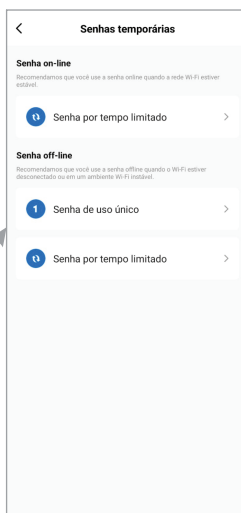

Figura 13



Figura 14

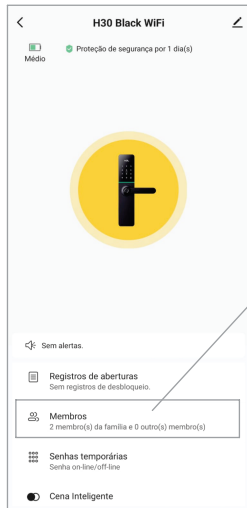

Figura 15

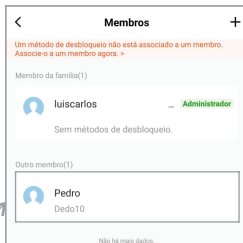

Figura 16

Trava para acessos de visitantes

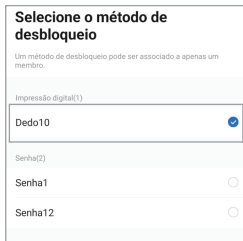
Abaixo seguem as funções da trava de acesso:

1. Bloqueio Seletivo:

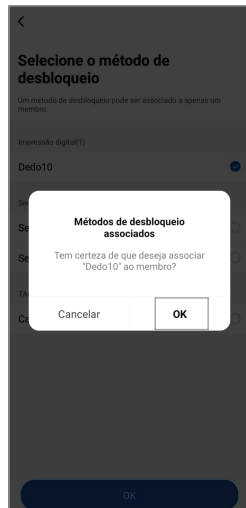
A trava bloqueia o acesso externo para usuários comuns, enquanto usuários administradores mantêm suas permissões.

2. Posição ON - Acesso Geral:

Na posição ON, a abertura é liberada para todos os usuários, incluindo comuns e administradores.

3. Posição OFF - Acesso Restrito a Administradores:

Ao ser posicionada em OFF, somente usuários administradores ou com a chave, têm acesso externo, reforçando a segurança.

4. Retorno Automático à Posição ON:

Deslizar a trava para baixo ou abrir a porta faz com que a trava retorne automaticamente à posição ON, restabelecendo o acesso geral.

Essas funcionalidades garantem um controle preciso sobre quem pode acessar a fechadura, promovendo uma gestão eficiente e segura das permissões de acesso.

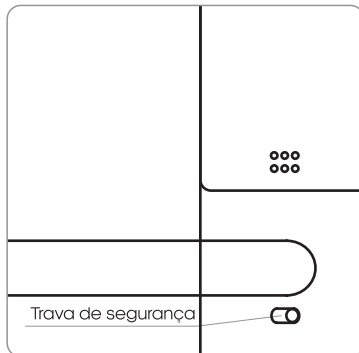

Observações

1. Redefinição Pós-Instalação:

- Recomenda-se realizar a redefinição da fechadura para as configurações de fábrica após a instalação. Isso assegura um correto funcionamento e configuração inicial.

2. Cuidado com a Maçaneta:

- A maçaneta é fundamental para abrir e trancar a porta, e sua flexibilidade impacta diretamente na usabilidade. Evite pendurar objetos na maçaneta, preservando assim sua funcionalidade e durabilidade.

3. Substituição de Pilhas:

- Esta fechadura opera com 4 pilhas alcalinas AA de 1.5V. Quando receber o aviso de 'Bateria fraca, substitua' pela primeira vez, a porta ainda pode ser aberta aproximadamente 200 vezes, dependendo da qualidade das pilhas. Substitua imediatamente para evitar contratempos devido ao esgotamento das pilhas.

4. Modo de Bloqueio após Tentativas Inválidas:

- Após 5 tentativas consecutivas de acesso com senhas ou TAGs inválidas, a fechadura entra em modo de bloqueio, impedindo a abertura por 90 segundos. Este recurso aumenta a segurança, desencorajando tentativas não autorizadas.

Termo de Garantia

1. Todas as partes, peças e componentes do produto são garantidos contra eventuais vícios de fabricação, que porventura venham a apresentar, pelo prazo de 1 (um) ano – sendo este de 90 (noventa) dias de garantia legal e 9 (nove) meses de garantia contratual –, contado a partir da data da compra do produto pelo Senhor Consumidor, conforme consta na nota fiscal de compra do produto, que é parte integrante deste Termo em todo o território nacional. Esta garantia contratual compreende a troca gratuita de partes, peças e componentes que apresentarem vício de fabricação, incluindo as despesas com a mão de obra utilizada nesse reparo. Caso não seja constatado vício de fabricação, e sim vício(s) proveniente(s) de uso inadequado, o Senhor Consumidor arcará com essas despesas.

2. A instalação do produto deve ser feita de acordo com o Manual do Produto. Caso seu produto necessite a instalação e configuração por um técnico capacitado, procure um profissional idôneo e especializado, sendo que os custos desses serviços não estão inclusos no valor do produto.

3. Constatado o vício, o Senhor Consumidor deverá imediatamente comunicar-se com o Serviço Autorizado mais próximo que conste na relação oferecida pelo fabricante – somente estes estão autorizados a examinar e sanar o defeito durante o prazo de garantia aqui previsto. Se isso não for respeitado, esta garantia perderá sua validade, pois estará caracterizada a violação do produto.

4. Na eventualidade de o Senhor Consumidor solicitar atendimento domiciliar, deverá encaminhar-se ao Serviço Autorizado mais próximo para consulta da taxa de visita técnica. Caso seja constatada a necessidade da retirada do produto, as despesas decorrentes, como as de transporte e segurança de ida e volta do produto, ficam sob a responsabilidade do Senhor Consumidor.

5. A garantia perderá totalmente sua validade na ocorrência de quaisquer das hipóteses a seguir: a) se o vício não for de fabricação, mas sim causado pelo Senhor Consumidor ou por terceiros estranhos ao fabricante; b) se os danos ao produto forem oriundos de acidentes, sinistros, agentes da natureza (raios, inundações, desabamentos, etc.), umidade, tensão na rede elétrica (sobre tensão provocada por acidentes ou flutuações excessivas na rede), instalação/uso em desacordo com o manual do usuário ou decorrentes do desgaste natural das partes, peças e componentes; c) se o produto tiver sofrido influência de natureza química, eletromagnética, elétrica ou animal (insetos, etc.); d) se o número de série do produto tiver sido adulterado ou rasurado; e) se o aparelho tiver sido violado.

6. Esta garantia não cobre perda de dados, portanto, recomenda-se, se for o caso do produto, que o Consumidor faça uma cópia de segurança regularmente dos dados que constam no produto.

7. A AGL não se responsabiliza pela instalação deste produto, e também por eventuais tentativas de fraudes e/ou sabotagens em seus produtos. Mantenha as atualizações do software e aplicativos utilizados em dia, se for o caso, assim como as proteções de rede necessárias para proteção contra invasões (hackers). O equipamento é garantido contra vícios dentro das suas condições normais de uso, sendo importante que se tenha ciência de que, por ser um equipamento eletrônico, não está livre de fraudes e burlas que possam interferir no seu correto funcionamento.

8. Em caso de dúvida sobre o processo de logística reversa, entre em contato conosco pelos telefones (11) 4293-0939 (de segunda a sexta-feira das 07 às 18h) ou através do e-mail sac@aglbrasil.com.

9. LGPD – Tratamento de dados pela AGL: a AGL não acessa, transfere, capta nem realiza qualquer tipo de tratamento de dados pessoais a partir deste produto. Sendo estas as condições deste Termo de Garantia complementar, a AGL S/A se reserva o direito de alterar as características gerais, técnicas e estéticas de seus produtos sem aviso prévio. Todas as imagens deste manual são ilustrativas. Produto beneficiado pela Legislação de Informática.



Nome do cliente: _____

Assinatura do cliente: _____

Nº da nota fiscal: _____

Data da compra: ____/____/____ Modelo: _____

Revendedor: _____



AGL

Tecnologia para descomplicar a vida.

Rua Ferroviário Anísio Viriato, 330 São Judas Tadeu
Divinópolis/MG - CEP 35.501-256

Tel: (11) 4293-0939 - CNPJ: 21.725.948/0001-84
sac@aglbrasil.com

www.aglbrasil.com