

AGL



# CR9-R

Controle de acesso RFID  
(Wiegand)

Manual de Instruções  
Rev. 1

# Sumário

1. Identificações .....	03
2. Dados Técnicos .....	03
3. Conteúdo da embalagem .....	03
4. Apresentação .....	04
5. Fixação do produto .....	04
6. Conexões .....	05
6.1 Identificação .....	05
6.2 Funções .....	05
7. Esquema de ligação .....	05
7.1 CR6-R + Gerenciador Izzy Access .....	05
7.2 CR6-R + Gerenciador Izzy Access + Fechadura 12V .....	06
8. Plataforma WEB .....	07
8.1 Gerenciador Izzy Access .....	07
8.2 Registrando a conta de acesso na plataforma WEB .....	07
8.3 Acessando a plataforma WEB .....	07
8.4 Alterando a senha de acesso à plataforma .....	08
8.5 Cadastrando a primeira porta no condomínio .....	08
8.6 Adicionando o gerenciador Izzy Access na plataforma .....	09
8.7 Vinculando uma porta no gerenciador Izzy Access .....	09
8.8 Cadastro de usuários da plataforma .....	10
8.9 Habilitando usuários administradores para o aplicativo .....	10
8.10 Atribuindo permissões aos administradores .....	11
9. Cadastrando uma TAG .....	12
9.1 Etapa 1 de 3 .....	12
9.2 Etapa 2 de 3 .....	12
9.3 Etapa 3 de 3 .....	13
10. Bloqueando uma Tag .....	13
11. Excluindo uma Tag .....	14
12. Instalando e configurando o Aplicativo Izzy Access .....	14
13. Configurando o gerenciador Izzy Access na rede Wi-Fi .....	15
14. Acionando o gerenciador via aplicativo .....	15
15. Certificado de Garantia .....	16

## Identificações

CR9-R

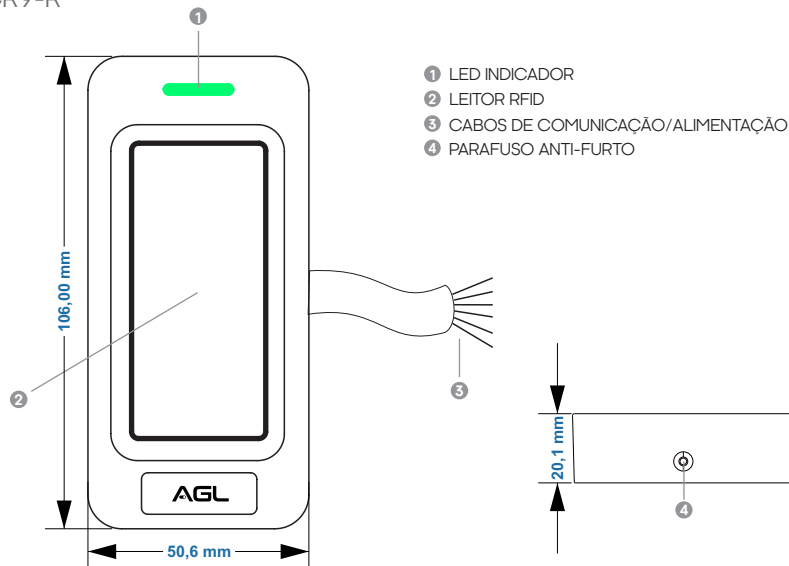

## Dados Técnicos

CR9-R

Tensão operacional	DC12V
Corrente	1A ( $\pm$ 25mA em Standby)
Ambiente	Interno / Externo
Temperatura operacional	-20°C a 50°C
Umidade operacional	10% a 95%
Leitor de Cartões	RFID de 125 KHz
Distância para leitura	0 ~ 3cm
Certificação	IP66
Cabos de conexão	Alimentação (12v e GND), D0, D1, Buzzer e LED
Interface do comunicação	Wiegand 26 bits
Material	ABS
Dimensões	106 x 48 x 20 (mm)
Peso bruto médio	0,18Kg

## Conteúdo da embalagem

Nome	Quantidade
Controle de acesso CR9-R	01
Kit fixação	01
Manual	01

## Apresentação

CR9-R

Este é um leitor de proximidade RFID que se utiliza do protocolo de comunicação wiegand, compatível com qualquer controlador de entrada wiegand 26bits. O leitor é totalmente encapsulado e pode funcionar em temperaturas extremas (-20°C ~ 50°C), o que permite que seja instalado tanto em ambientes internos quanto externos.



**Este equipamento opera em caráter secundário, isto é, não tem direito à proteção contra interferência prejudicial, mesmo de estações do mesmo tipo, e não pode causar interferência a sistemas operando em caráter primário.**

Para maiores informações, consulte o site da Anatel:

[www.gov.br/anatel](http://www.gov.br/anatel)

## Fixação do produto

CR9-R

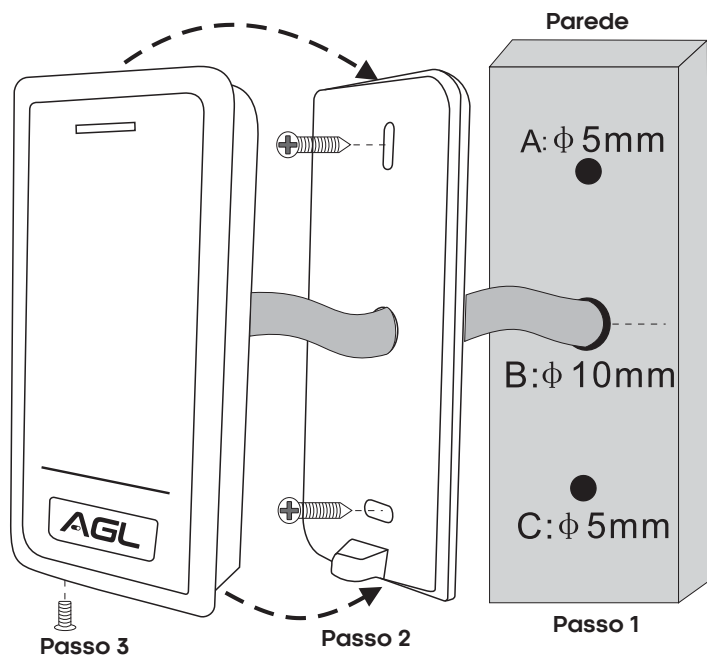

1. Faça dois furos (A, C) na parede para os parafusos e um furo para o cabo (B).
2. Insira as buchas de parede nos furos (A, C).
3. Fixe a tampa traseira na parede com dois parafusos.
4. Passe o cabo pelo furo do cabo (B).
5. Prenda o controle de acesso à tampa traseira utilizando o parafuso anti-furto.

## Conexões/Fiação

### Identificação

Cor	Função
Vermelho	Alimentação 12v
Preto	Terra (GND)
Verde	D0 (Data 0)
Branco	D1 (Data 1)
Marrom	Controle do LED Verde
Amarelo	Controle do Buzzer

**Observação:** os fios marrom e amarelo são conexões opcionais.

### Funções

Leitura de cartão	O LED verde acenderá e o Buzzer um bip, ao mesmo tempo, o leitor enviará o sinal Wiegand.
Controle externo do LED	Quando a tensão de entrada para o LED é 0V, o LED ficará verde.
Controle externo do buzzer	Quando a tensão de entrada para o buzzer é 0V, o buzzer emitirá som.
Saída de dados Wiegand	A configuração padrão de fábrica é Wiegand 26 bits.

## Esquema de ligação

### CR6-R + Gerenciador Izzy Access

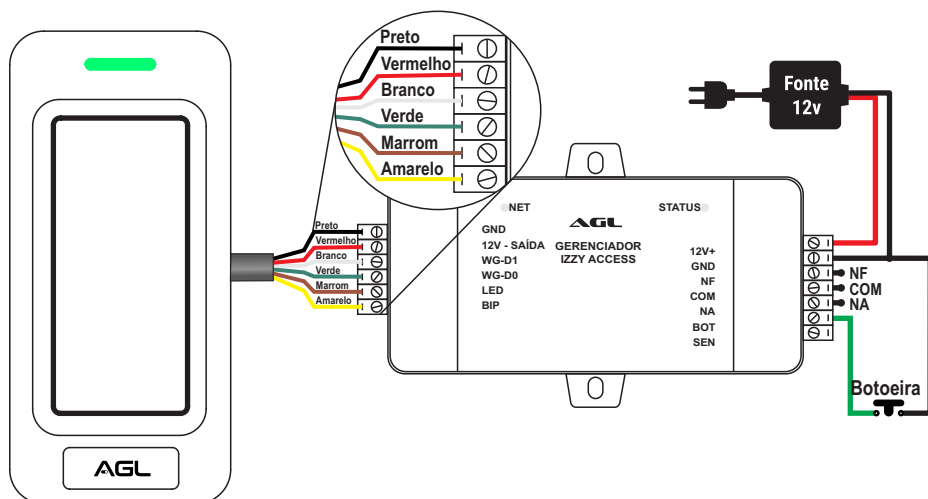

## Esquema de ligação

CR6-R + Gerenciador Izzy Access + Fechadura 12V

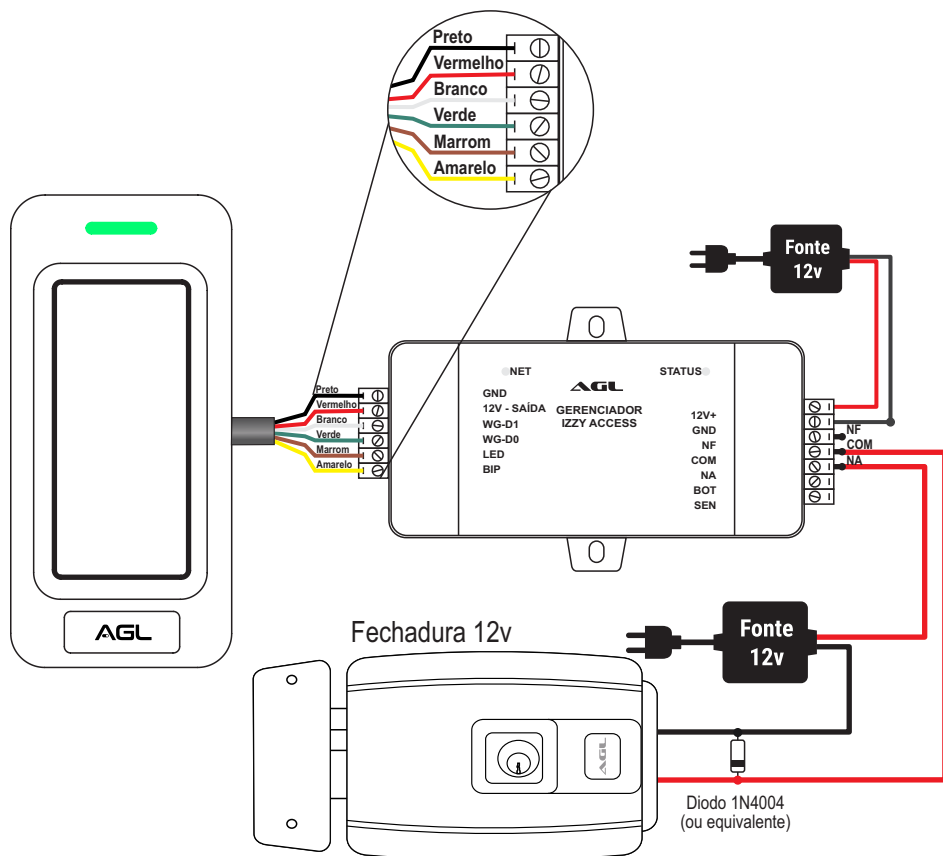

**DICA:** Se for necessário ligar uma botoeira no sistema, basta seguir o diagrama mostrado na página anterior. Os acionamentos pela botoeira também são registrados no sistema Web como "Abertura por botão".

Todas as instruções a seguir só são aplicáveis quando utilizadas em conjunto com o Gerenciador Izzy Acces WiFi AGL. Certifique-se de que está usando o gerenciador correto antes de prosseguir com as instruções.

## Plataforma WEB

### Gerenciador Izzy Access

Com o Gerenciador Izzy Access, o acionamento do sistema pode ser feito remotamente via Wi-Fi ou por bluetooth. Os dispositivos são equipados com protocolo de comunicação Wiegand que dinamiza o trabalho em conjunto permitindo a troca de informações com rapidez e segurança. É fácil de ser instalado e as configurações são realizadas diretamente na plataforma web disponibilizada gratuitamente aos usuários do Gerenciador Izzy Access Wi-Fi.

### Registrando a conta de acesso na plataforma WEB

Para acessar a Plataforma Web e ter acesso ao Gerenciador Izzy Access, é necessário registrar uma conta do condomínio. A mesma conta pode ter mais de um dispositivo, mais de um administrador e usuários ilimitados. O condomínio é o local onde será instalado o dispositivo Izzy Access e precisa ter uma conta para acessar os dispositivos e gerenciar os usuários. O registro da conta é feito pelo Suporte da AGL mediante a apresentação do Número de Série do Gerenciador Izzy Access (localizado no fundo da carcaça do Gerenciador).

Ao adquirir o Gerenciador Izzy Access, tome nota do seu número de série e entre em contato com o Suporte da AGL preferencialmente pelo **WhatsApp** +55 (37) 99931-6778 ou pelo telefone +55 (11) 4293-0939 e escolha a opção 2. Informe que deseja registrar um Gerenciador Izzy Access na plataforma Web e forneça os dados necessários. Após o registro da conta, o Gerenciador já pode ser inserido e acessado diretamente na plataforma.

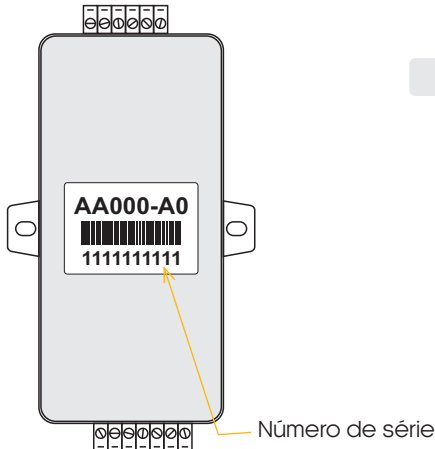

### Accessando a plataforma WEB

Abra o seu navegador (preferencialmente o Google Chrome) e acesse a URL [www.agl.digital](http://www.agl.digital).

Preencha os dados criados no momento do registro do Izzy Access. A plataforma estará disponível para uso.

### CONTATOS DO SUPORTE AGL



+55 37 99931-6778



+55 11 4293-0939

### Plataforma Comunitária Inteligente

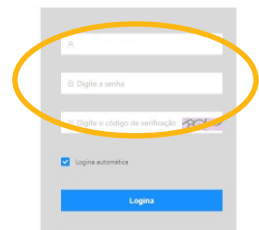

## Alterando a senha de acesso à plataforma

Com a plataforma aberta, acesse o ícone com o e-mail da sua conta (canto superior direito) e escolha "Centro Pessoal" ou "Account". Em seguida, clique em "Senha" no alto da janela central. Siga as informações na tela para alterar sua senha.

The screenshot shows the user interface of the 'Plataforma Comunitária'. The user is logged in as 'Administrador' (GABRIEL). The 'Senha' link in the top navigation bar is circled in orange. A dropdown menu is open, showing 'Centro Pessoal' and 'Login' options, with 'Centro Pessoal' also circled in orange. Below, the 'Alterar senha' form has three input fields and a 'Confirmar e Atualização' button.

## Cadastrando a primeira porta no condomínio

Para adicionar o dispositivo na plataforma, é necessário cadastrar a porta que ele vai gerenciar. Na aba "Comunidade", acesse o menu lateral esquerdo e clique em "Gestão de Portas".

Em seguida, clique no botão "Adicionar" e complete os dados na janela lateral. Clique em "Enviar" para finalizar.

The screenshot shows the 'Gestão de Portas' interface. The 'Comunidade' tab is selected in the top navigation bar. The 'Adicionar' button in the left sidebar is circled in orange. A 'Porta Nova' modal window is open, showing the 'Localização Da instalação' set to 'IZZY GABRIEL ALVES' and the 'Nome Da Porta' set to 'ACCESS CONTROL AGI'. The 'Enviar' button in the modal is also circled in orange.



## || Adicionando o gerenciador Izzy Access na plataforma

Com a porta cadastrada, podemos adicionar o dispositivo na plataforma. Na aba "Dispositivo", verifique se o menu lateral esquerdo mostra selecionado o item "Dispositivo". Clique em "Adicionar" para digitar o número de série do dispositivo. Ao passar para a segunda informação, a janela se expande para preencher a porta correspondente ao dispositivo.

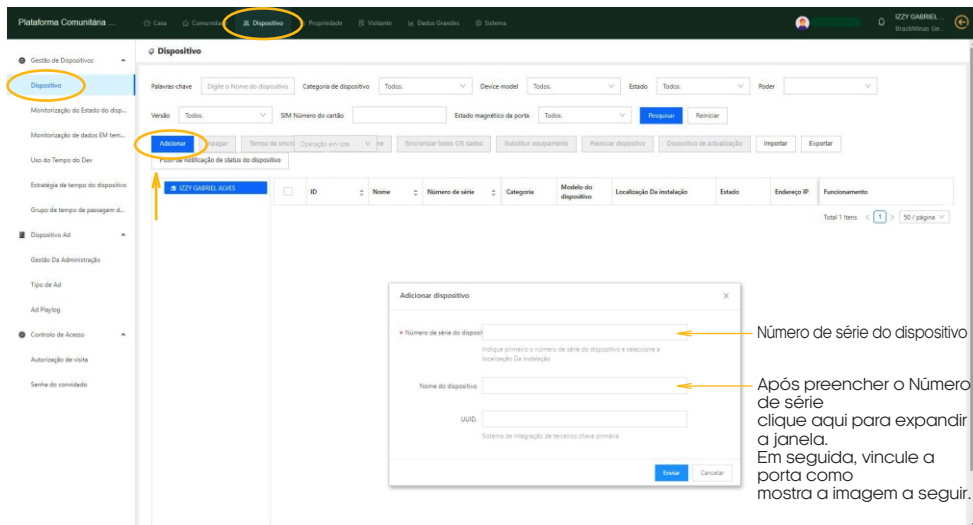

## || Vinculando uma porta no gerenciador Izzy Access

Ao preencher o número de série do Gerenciador, a janela vai se expandir e pedir mais dados. Preencha informação como mostra a imagem abaixo e finalize clicando no botão "Enviar".

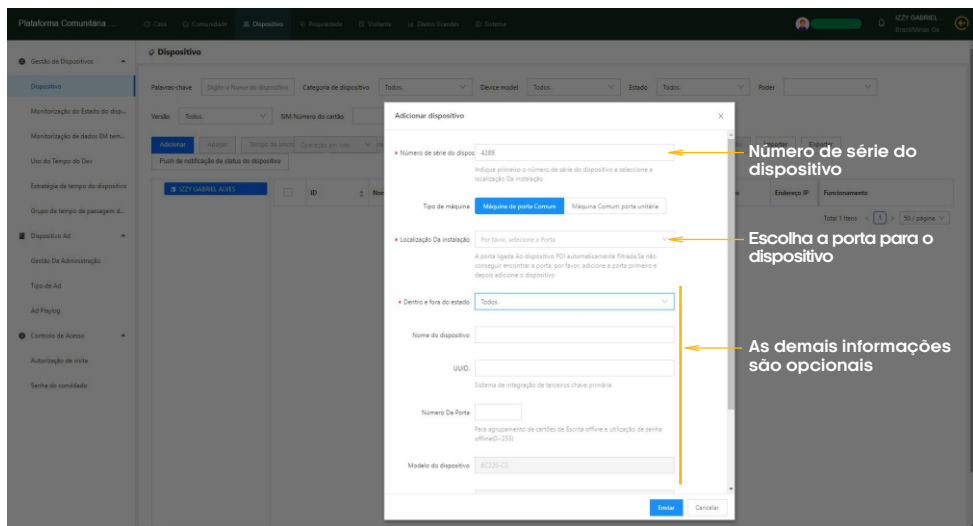

## || Cadastro de usuários na plataforma

Já com o dispositivo cadastrado no sistema, podemos incluir os usuários. Na aba "Comunidade" abra no menu lateral esquerdo a opção "Domínio". Clique em "Adicionar" para incluir o novo usuário. Preencha os dados conforme a imagem abaixo. O e-mail utilizado no cadastro deve ser o mesmo da conta do aplicativo Izzy Access para o usuário ter acesso via aplicativo.

### Imagem do usuário (opcional)

Pode-se capturar a imagem diretamente por web cam na hora do cadastro Ou inserir uma foto que esteja no computador.

Informações opcionais

Nome do usuário

E-mail do usuário

Portas que o usuário terá acesso



**DICA:** o administrador da plataforma deve criar o seu usuário seguindo estes passos para acessar o aplicativo. Este usuário deve ser o primeiro a ser criado.

## || Habilitando usuários administradores para o aplicativo

Esta configuração deve ser feita nas contas dos usuários que serão administradores que terão acesso às configurações no aplicativo. Cada plataforma deve ter pelo menos um administrador. O Administrador que vai colocar o Gerenciador Izzy Access na rede Wi-Fi através do aplicativo. Sem o administrador, o dispositivo não entra na rede Wi-Fi.

Para habilitar o usuário como Administrador, na aba "Comunidade", vá no menu lateral esquerdo e escolha "Autorização de usuários". Em seguida, clique em "Adicionar Pessoa!" e preencha os dados conforme mostra a imagem abaixo.

*Imagem na próxima página.*



**DICA:** somente os administradores terão que passar por este processo. Ao informar para a plataforma que o usuário é administrador, ele tem o acesso às configurações disponibilizadas no aplicativo. Para os usuários comuns, esta etapa não é realizada e o ícone da engrenagem não fica disponível no aplicativo.

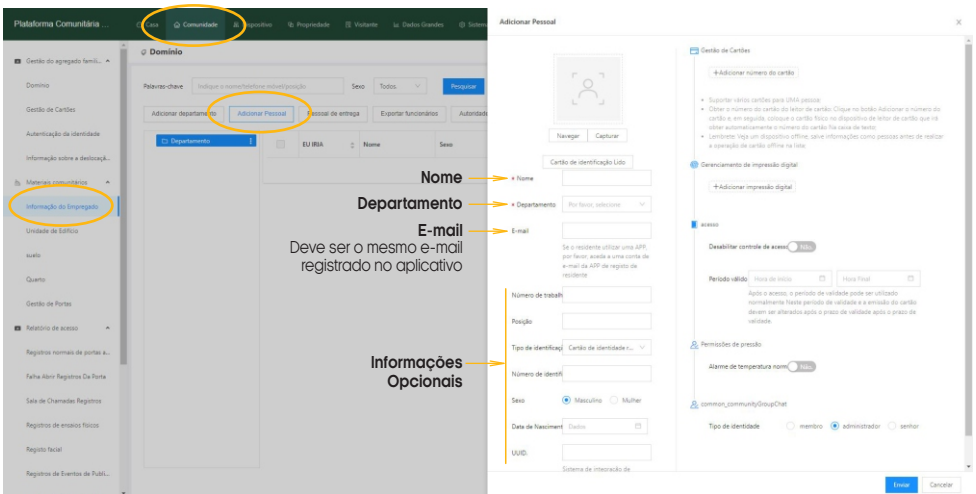

### ▮ Atribuindo permissões aos administradores

As permissões dos recursos exibidos pelo aplicativo para os usuários administradores são configurados diretamente na plataforma. Para acessar as configurações, estando na aba "Comunidade", acesse no menu lateral esquerdo o item "Autorização de usuários". Em seguida, selecione o administrador que receberá as atribuições e então clique no botão "Autorizações" no menu superior e marque as opções de autorização de acordo com a imagem abaixo.

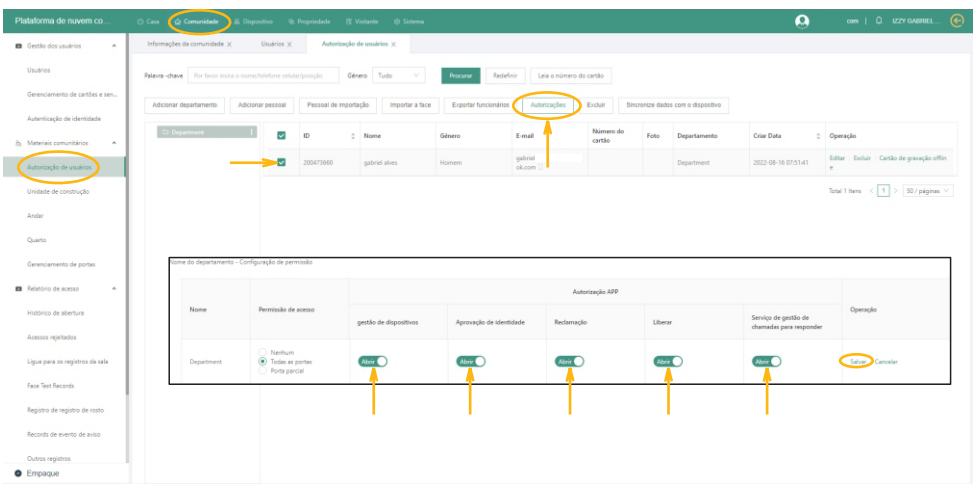

# Cadastrando uma Tag

## Etapa 1 de 3

Com o Gerenciador Izzy Access instalado e configurado, podemos gravar as TAGs que serão gerenciadas. Para as TAGS, é necessário capturar o número do código da TAG. Passe a TAG a ser gravada próximo ao controle de acesso CR9-R e confirme se este emitiu um bip. Em seguida abra a janela dos registros de falha para capturar o código que foi recebido pelo gerenciador. Para abrir a janela vá na guia "Comunidade". No menu lateral esquerdo abra "Registro de falha de abertura" e veja o último registro.



**DICA:** encontre nos registros o último registro de erro. Se for necessário, atualize a página (F5 do teclado). Selecione o número conforme a imagem e anote ou copie para uso posterior.

## Etapa 2 de 3

O próximo passo é associar o código da TAG que foi lida na etapa anterior ao seu usuário (cadastrado anteriormente). Para associar o código ao usuário, vá na guia "Comunidade" e no menu lateral esquerdo em "Agregado familiar". A lista de usuários cadastrados é exibida. Encontre o usuário que receberá a TAG e clique no "Editar" à direita na linha do usuário escolhido (como mostra a imagem abaixo).

## Etapa 3 de 3

Ao clicar no botão “Editar” do usuário, a janela para adicionar o código é aberta. Clique no botão “+ Adicionar o número do cartão” e cole ou digite o número copiado na etapa anterior. Em seguida, pressione “Enviar” no fim da página para concluir o processo.

The left screenshot shows the 'Plataforma do nuvem do' interface with the 'comunidade' tab selected. The 'agregado familiar' section is active, displaying a table with columns for 'ID' and 'Nome completo'. The user 'GABRIEL ALVES' is highlighted.

The right screenshot shows the 'Editar a casa' page. The 'Gestão de cartões' section is active, with the '+ Adicionar o número do cartão' button highlighted. A text box contains the card number '15040000000000000000'. The 'Enviar' button at the bottom right is also highlighted.

**Adicionar o código da TAG copiado na etapa anterior**

## Bloqueando uma Tag

Para bloquear/desbloquear o acesso pela TAG, volte na janela de vinculação do controle ao usuário (clcando no botão “Editar” na mesma linha do usuário que deseja bloquear) e habilite a opção “Desativar o controle de acesso” como mostra a imagem abaixo. Em seguida, pressione “Enviar” no fim da página para concluir o processo.

The left screenshot is identical to the one in the previous section, showing the 'agregado familiar' table.

The right screenshot shows the 'Editar a casa' page. In the 'Autoridade de controle de acesso' section, the 'Desativar o controle de acesso' checkbox is checked. The 'Enviar' button at the bottom right is highlighted.

**Ative para bloquear  
Desative para desbloquear**



**Atenção:** este procedimento faz o bloqueio ou desbloqueio apenas da TAG associada ao usuário. O acesso via aplicativo continua habilitado.

## Excluindo uma Tag

Para excluir uma TAG, volte na janela de vinculação do controle ao usuário (clcando no botão "Editar" na mesma linha do usuário que deseja excluir a TAG) e clique no "X" em frente ao número da TAG a ser excluída como mostra a imagem abaixo. Em seguida, pressione "Enviar" no fim da página para concluir o processo.

Plataforma de ruvem de

agregado familiar

Editar casa

Clique no 'X' da TAG/senha que deseja excluir

Enviar

## Instalando e configurando o Aplicativo Izzy Access

Abra a loja de aplicativos no seu celular e pesquise por "Izzy Access". Instale o aplicativo e registre a conta utilizando o e-mail que foi usado para criar o usuário na plataforma. Se o usuário já tem conta no Izzy Access e não está cadastrado na plataforma, para poder acessá-la, o cadastro deve ser feito utilizando o e-mail da conta do Izzy Access.

Ajustes do dispositivo e configurações do Wi-Fi  
(esta opção está disponível apenas para os administradores).

Abertura da porta via Wi-Fi ou Bluetooth

Acessa as configurações da conta (como troca de senha, logout e histórico do usuário).

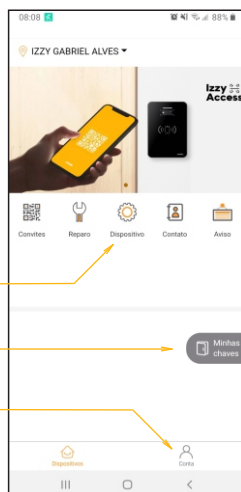

## Configurando o gerenciador Izzy Access na rede Wi-Fi

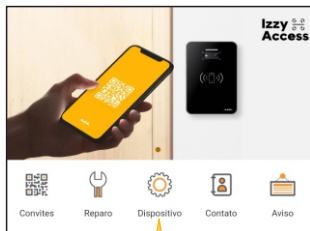

1- Abra 'Dispositivo' no aplicativo



2- Selecione o dispositivo a ser configurado. Caso exista mais de um, todos serão exibidos em forma de lista.

3- Abra 'Configurar parâmetros'

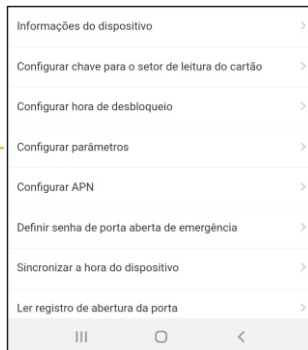

4- No Android, escolha a rede Wi-Fi. No iOS, digite o nome da rede.

Em seguida, digite a senha e toque em 'Salvar configurações'

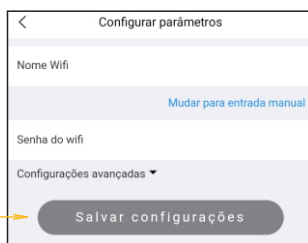

## Acionando o gerenciador via aplicativo

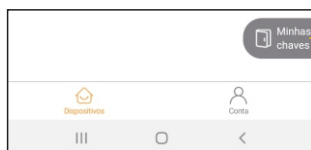

Na primeira tela do aplicativo, ação 'Minhas chaves'

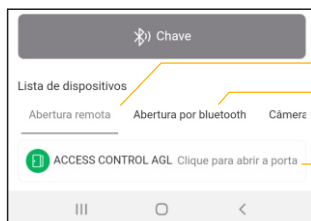

Abertura por Wi-Fi (remota)

Abertura por Bluetooth (local)

Botão para realizar o acionamento

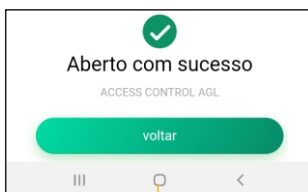

Acionamento realizado!

## Certificado de Garantia

Firma-se por meio deste instrumento, a garantia contratual prevista no art. 50 do Código de Defesa do Consumidor. Rege-se à presente garantia pelos termos e condições abaixo expostas.

Para usufruir desta garantia, o consumidor deverá, obrigatoriamente, utilizar-se de uma das Assistências Técnicas Credenciadas AGL, especificamente aquelas que constam na relação que se encontra no site [www.aglbrasil.com](http://www.aglbrasil.com) ou utilizar-se dos serviços da própria fábrica. Esta garantia é válida apenas no território brasileiro. O transporte de ida e volta do produto até a Assistência Técnica Autorizada ou fábrica, é de total responsabilidade do consumidor. No caso do consumidor solicitar à assistência técnica autorizada o atendimento domiciliar, deverá custear o deslocamento do técnico, não sendo as taxas referentes à visita cobertas por esta garantia.

### I. Condições Gerais da Garantia

A presente garantia é concedida aos produtos fabricados ou comercializados pela AGL e tem vigência pelo período de 12 meses, já incluso neste o prazo da garantia legal. O período de garantia é contado a partir da data de emissão da nota fiscal de venda ao consumidor. No período de garantia a mão de obra necessária e a troca de peças, partes e componentes é gratuita, desde que fique comprovado defeito de matéria-prima ou de fabricação. A constatação do defeito de matéria prima ou fabricação só é válida para os fins deste certificado de garantia quando verificados por Assistências Técnicas Credenciadas AGL.

### II- Causam a exclusão imediata da Garantia

1. A não comprovação da data de compra, através de nota fiscal e do certificado de garantia preenchido.
2. Mau uso do produto.
3. O desgaste natural do produto.
4. Se o produto tiver sofrido qualquer tipo de influência de natureza química, eletromagnética, elétrica ou de animais (insetos, etc...).
5. O não cumprimento das orientações do manual do produto, ou de qualquer orientação contida no produto.
6. A violação, conserto, ajuste, instalação, reinstalação, modificação ou intervenção de qualquer natureza realizada no produto por pessoa não autorizada pela AGL.
7. A ligação do produto em rede elétrica não compatível com o produto, ou que possua grandes oscilações.
8. Se os danos ao produto forem oriundos de acidentes, sinistros, agentes da natureza (raios, inundações, desabamentos, etc...)
9. A constatação de que o problema no produto não é oriundo de defeitos relativos à matéria prima utilizada pela fábrica ou de defeitos no processo de fabricação.



#### CONSUMIDOR

NOME: \_\_\_\_\_ CPF: \_\_\_\_\_

DATA DA COMPRA: / / NOTA FISCAL: \_\_\_\_\_

CÓD DO PRODUTO: \_\_\_\_\_ N° DE SÉRIE: \_\_\_\_\_

#### RESPONSÁVEL PELA INSTALAÇÃO:

EMPRESA/PROFISSIONAL: \_\_\_\_\_ CPF/CNPJ: \_\_\_\_\_

DATA DA COMPRA: / / NOTA FISCAL: \_\_\_\_\_

CÓD DO PRODUTO: \_\_\_\_\_ N° DE SÉRIE: \_\_\_\_\_



# AGL

**Tecnologia** para descomplicar a vida.

Rua Ferroviário Anísio Viriato, 330 - São Judas Tadeu  
Divinópolis/MG - CEP 35.501-256  
Tel: (11) 4293-0939 - CNPJ: 21.725.948/0001-84  
sac@aglbrasil.com

[www.aglbrasil.com](http://www.aglbrasil.com)