

ITENS	PEÇAS	QUANTIDADE
1	BASE MAGNÉTICA	1
2	PARAFUSO ALLEN M6X55	4
3	TAMPA BASE	1
4	PARAFUSO PHILLIPS 5/32 X 1/2	4
5	PROTEÇÃO CANTONEIRA BASE	1
6	CANTONEIRA BASE	1
7	CANTONEIRA DO ATRAQUE	1
8	PROTEÇÃO CANTONEIRA DO ATRAQUE	1
9	TRAVA ELÁSTICA DO PINO	1
10	BORRACHA	2
11	CHAPA DE AÇO DO ATAQUE	1
12	MOLA DO PINO	1
13	PINO	1
14	PARAFUSO CH PHILLIPS M8 X 16	1
15	PARAFUSO ALLEN M8 X 20	8
16	ARRUELAS 8mm	8
17	PARAFUSO ALLEN M6 X 20	2

## MANUAL DE INSTALAÇÃO DA ELETRÓIMÃ AL 600

Parabéns, você acaba de adquirir um de nossos produtos AGL, que possui qualidade e segurança. A eletroímã vem com um quite universal que utiliza como princípio de funcionamento a força de tração magnética, igual a 600 kgf. Seu design moderno é construído 100% em alumínio e somente a área magnética em aço. Possui menor peso e maior resistência à corrosão, além de prover menor magnetismo residual e menor perda de magnetismo. Os suportes com regulagens de desníveis de até 25 mm permitem adaptar fechaduras eletromagnéticas em diversos tipos de instalação, pode ser instalado em portas de aço, madeira, divisórias e vidro. Compatível com Botoneiras, botoeiras temporizadas e todos os controles de acessos que suportam fechaduras eletromagnéticas. Todas as instalações podem ser feitas para dentro ou para fora.

### DADOS TÉCNICOS DO CONJUNTO AL 600

3-1 A tração pode variar em media +-10%, dependendo temperatura e tensão de alimentação.

#### DIAGRAMA DE INSTALAÇÃO

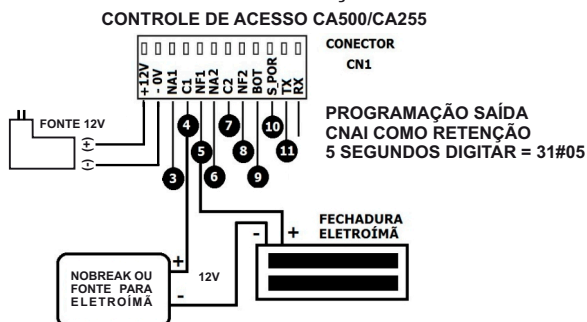

#### CONTROLE DE ACESSO DUPLO CA25/S OU 500

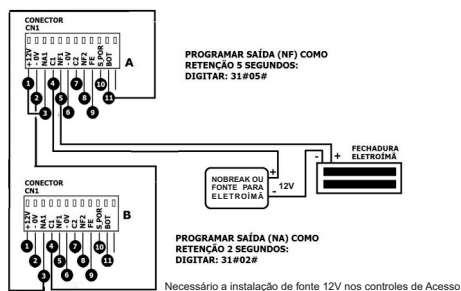

#### ACIONADOR C2 12V + BOTOEIRA COM 1 CONTATO

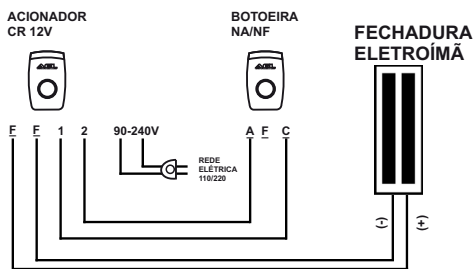

#### BOTOEIRA TEMPORIZADA 12V + CONTATO

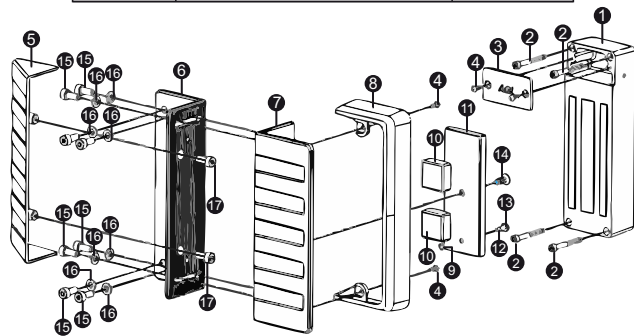
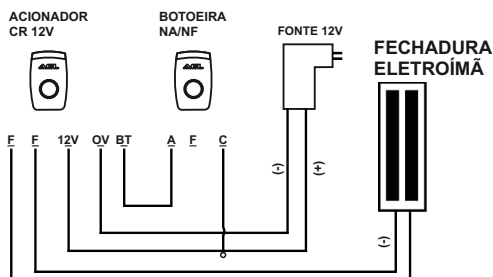

#### INSTALAÇÃO PADRÃO PORTA PIVOTANTE COM ABERTURA PARA DENTRO UMA OU DUAS BANDEIRAS

- A - Retire os 2 Parafusos Phillips 5/32 x 1/2 (item 4) da Tampa da Base (item 3) da Base Magnética (item 1);
  - B - Fixe a Base Magnética (item 1) com os 4 Parafuso Allen M6 x 55 (item 2);
  - C - Passe o fio na lateral ou no fundo da Base Magnética (item 1) e com uma chave Phillips, recoloque a Tampa da Base (item 3);
  - D - Ligue a fiação conforme esquema elétrico ao lado;
  - E - Monte a Cantoneira Base (item 6) na Cantoneira do Atraque (item 7) - (Obs.: já montada de fábrica com a Chapa de Aço do Atraque (item 11) e a Proteção Cantoneira do Atraque (item 8)) usando os 4 Parafusos Allen M8 x 20 (item 15);
  - F - Para ajustar corretamente, encoste e alinhe o conjunto da Cantoneira do Atraque (itens 7, 8 e 11) na Base Magnética (item 1) e acione a energia para magnetizar (e testar);
  - G - Alinhe a porta com o batente e marque as furações para fixação da Cantoneira Base (item 6);
  - H - Após furar a base de fixação e abrir roscas M8 passo 1mm, desmagnetize a fechadura. Fixe o conjunto de Cantoneiras (itens 6 e 7) na base de fixação já preparada, com os 4 Parafusos Allen M8 x 20 (item 14);
  - I - Aliviar o torque dos Parafusos que fixam a Cantoneira Base (item 6) na Cantoneira do Atraque (item 7) para possibilitar o ajuste final;
  - J - Ajuste novamente o conjunto de Cantoneiras (itens 6 e 7) na Base Magnética (item 1) e as magnetize; aperte novamente os Parafusos M8 x 20 (item 15) de fixação da Cantoneira Base (item 6) na Cantoneira do Atraque (item 7);
  - K - Se necessário, retire a Chapa do Atraque (item 11) da Cantoneira do Atraque (item 7) para em seguida, fixar a Proteção da Cantoneira Base (item 5) à Cantoneira Base (item 6) com os 2 Parafusos Allen M6 x 20 para travamento definitivo (item 17);
  - L - Com uma Chave Phillips, recoloque a Chapa de Aço do Atraque (item 11) na Cantoneira do Atraque (item 7).
- Atenção: As Arruelas (item 16) acompanham os Parafusos em toda instalação e só não serão usadas na fixação da Proteção da Cantoneira Base (item 5) - Letra K

## CERTIFICADO DE GARANTIA

Firma-se por meio deste instrumento, a garantia contratual prevista no art. 50 do Código de Defesa do Consumidor. Rege-se-á a presente garantia pelos termos e condições abaixo expostas.

Para usufruir desta garantia, o consumidor deverá, obrigatoriamente, utilizar-se de uma das Assisistências Técnicas Credenciadas AGL, especificamente aquelas que constam na relação que se encontra no site [www.aglfechaduras.com.br](http://www.aglfechaduras.com.br) ou utilizar dos serviços da própria fábrica.

Esta garantia é válida apenas no território brasileiro. O transporte de ida e volta do produto até a Assisistência Técnica Autorizada ou fábrica, é de total responsabilidade do consumidor. No caso do consumidor solicitar à assisistência técnica autorizada o atendimento domiciliar, deverá custear o deslocamento do técnico, não sendo as taxas referentes à visita cobertas por esta garantia.

#### I. Condições Gerais da Garantia

A presente garantia é concedida aos produtos fabricados ou comercializados pela AGL e tem vigência pelo período de 12 meses, já incluso neste o prazo da garantia legal. O período de garantia é contado a partir da data de emissão da nota fiscal de venda ao consumidor. No período de garantia a mão de obra necessária e a troca de peças, partes e componentes é gratuita, desde que fique comprovado defeito de matéria-prima ou de fabricação. A constatação do defeito de matéria prima ou fabricação só é válida para os fins desde certificado de garantia quando verificados por Assisistências Técnicas Credenciadas AGL.

#### II- Causam a exclusão imediata da Garantia

1. A não comprovação da data de compra, através de nota fiscal e do certificado de garantia preenchido.
2. Mau uso do produto.
3. O desgaste natural do produto.
4. Se o produto tiver sofrido qualquer tipo de influência de natureza química, eletromagnética, elétrica ou de animais (insetos, etc...).
5. O não cumprimento das orientações do manual do produto, ou de qualquer orientação contida no produto.
6. A violação, conserto, ajuste, instalação, reinstalação, modificação ou intervenção de qualquer natureza realizada no produto por pessoa não autorizada pela AGL.
7. A ligação do produto em rede elétrica não compatível com o produto, ou que possua grandes oscilações.
8. Se os danos ao produto forem oriundos de acidentes, sinistros, agentes da natureza (raios, inundações, desabamentos, etc...).
9. A constatação de que o problema no produto não é oriundo de defeitos relativos à matéria prima utilizada pela fábrica ou de defeitos no processo de fabricação.

MODELO	AL 600
Força de tração	600 kgf
Tensão	12 ~ 16 Vdc
Temperatura de operação	-20° C a 70°C
Corrente de operação	0.8 Amp
Peso Kit completo	7,700 Kg
Peso base magnética	3,900 Kg
Dimensões Base (A x L x P)	260 x 85 x 50 mm
Dimensões Conjunto Completo	265 x 195 x 80 mm

#### CONSUMIDOR:

NOME: \_\_\_\_\_ CPF: \_\_\_\_\_

DATA DA COMPRA: \_\_\_\_/\_\_\_\_/\_\_\_\_ NOTA FISCAL: \_\_\_\_\_

CÓD DO PRODUTO: \_\_\_\_\_ Nº SÉRIE: \_\_\_\_\_

#### Assinatura

#### RESPONSÁVEL PELA INSTALAÇÃO:

EMPRESA/PROFISSIONAL: \_\_\_\_\_

CPF/CNPJ: \_\_\_\_\_ TELEFONE: \_\_\_\_\_ RAMAL: \_\_\_\_\_ DATA: \_\_\_\_/\_\_\_\_/\_\_\_\_

# TIPOS DE INSTALAÇÕES

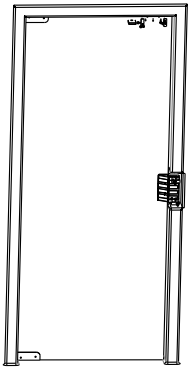

## PORTAS PIVOTANTE COM ABERTURA PARA FORA

Fixação padrão no centro da porta sendo a base fixada na porta e a cantoneira atraque fixada na alvenaria.

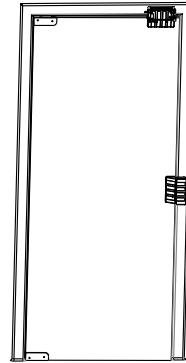

## PORTAS PIVOTANTE COM ABERTURA PARA DENTRO

Fixação padrão, podendo ser inferior e superior com a base fixa na alvenaria e a cantoneira do atraque fixa na porta.

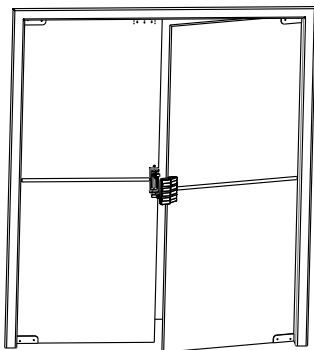

## PORTAS DE 2 FOLHAS PIVOTANTE

Fixação padrão com colocação de canaletas para passagem de fios.

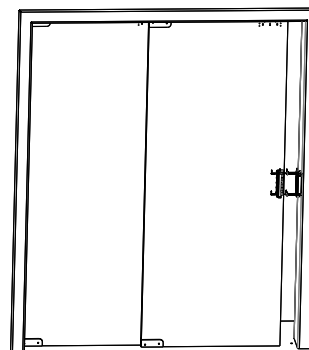

## PORTA DESLIZANTE

Fixação padrão eliminando os itens 5 e 6. Item 5= Proteção cantoneira base e Item 6 = Cantoneira bas

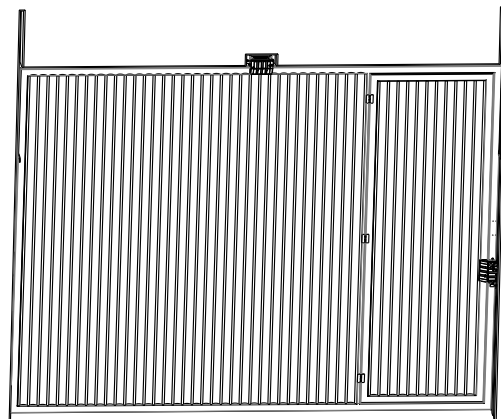

## PORTÕES BASCULANTES

Instalações padrão com possibilidades de fixação de 1 eletroimã e 2 eletroimãs na parte inferior.

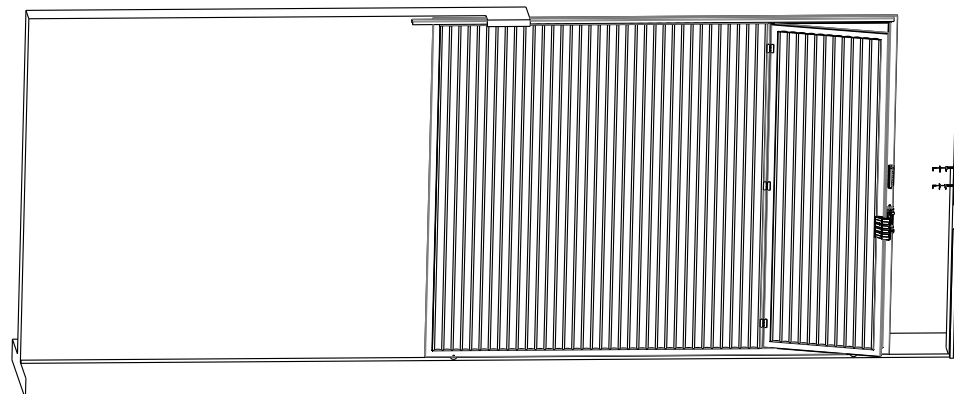

## PORTÕES DESLIZANTES COM PORTÃO EMBUTIDO PIVOTANTE

Fixação padrão eliminando os itens 5 e 6. Item 5= Proteção cantoneira base e Item 6 = Cantoneira base

Fale conosco



[magneticaagl@gmail.com](mailto:magneticaagl@gmail.com)



+ 55 37 - 3212-1623 ou 37-9-8409-4116



[www.aglfechaduras.com.br](http://www.aglfechaduras.com.br)

**AGL**  
SOLUÇÕES EM SEGURANÇA ELETRÔNICA

Rua Ferroviário Anízio Viriato, 300 - Divinópolis, MG.   
Cep:35501-256.