

# Interruptor Inteligente



Manual de Instruções

### **Observações antes da instalação.**

1. O Wi-Fi suporta apenas uma rede de 2,4 GHZ (802.11 b / g / n).
2. Só suporta um circuito monofásico ou bifásico, não é compatível com circuito trifásico.
3. Necessita instalação de fio terra.
4. Conhecimento ou experiência em fiação elétrica básica, ou consulte um eletricista profissional.
5. Nunca conecte o fio neutro em qualquer terminal de lâmpadas do interruptor.
6. O botão liga e desliga também pode ser usado como botão de reinicialização, pressione e segure para redefinir o interruptor inteligente para padrões de fábrica. Faça isso apenas se tiver certeza de que deseja apagar todas as suas configurações.
7. Recomendamos a instalação e manutenção do produto através de um profissional qualificado.

### **Características do produto :**

1. Controle o interruptor de qualquer local;
2. Possível fazer automação com outros produtos da linha no aplicativo AGL Home;
3. Programação de tempo para ligar e desligar automaticamente;
4. Contagem regressiva;
5. Proteção contra sobrecarga;
6. Botão físico para ligar e desligar;
7. LED indicativo;
8. O interruptor pode ser integrado com outros produtos da linha AGL Home.

## Especificações 1 Botão

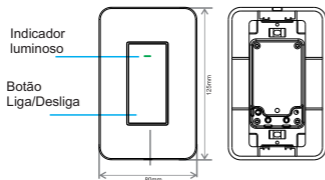

Tipo	Interruptor de luz de parede inteligente
Modelo	1 Botão
Alimentação AC	Fase 1 + Neutro ou Fase 1 + Fase 2
Tensão nominal	AC100-240V-50 / 60HZ
Potência de carga	400W / Gang 150W (Máx)
Frequência wireless	2.4GHZ
Padrão wireless	IEEE802.11 b / g / n

COR	STATUS	Descrição
Verde	Pisca rapidamente	Pronto para conexão (somente modo padrão)
Verde	Pisca lentamente 1 vez a cada 3 S	Pronto para conexão (somente modo AP)
A luz verde está sempre acesa	Desligado	Desligue a luz
A luz vermelha sempre está acesa	Ligado	Acenda a luz
Verde	Pisca lentamente	Sem internet

## Instalação do interruptor inteligente AGL em conjunto com um interruptor triplo comum de uma tecla.

### ETAPA.1

Desligue o disjuntor.

Encontre o controle da luz no disjuntor e desligue-o. Depois, verifique se a energia está desligada pressionando o interruptor algumas vezes.

### ETAPA.2 Encontre o fio neutro.

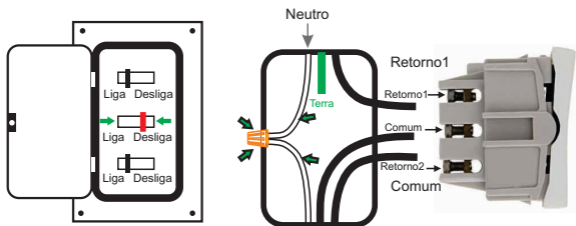

### ETAPA.3

Precisa encontrar o fio neutro, se você realmente não conseguir descobrir um fio neutro na rede, entre em contato com eletricista profissional para ajudá-lo.

### Observação:

Utilizar o terminal do neutro como fase2 em ligações de carga 220Volts.

#### ETAPA.4

Ligue o disjuntor e ligue a energia do seu interruptor.  
Pressione o botão algumas vezes  
para garantir que funcione.

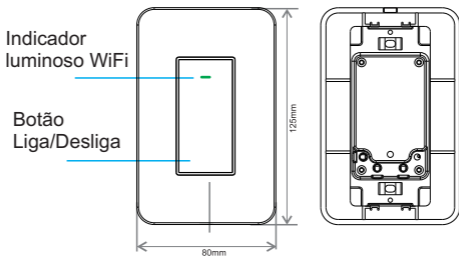

#### ETAPA.5

Verifique a luz Wi-Fi e toque em próximo, no aplicativo AGL Home quando a luz indicadora Wi-Fi irá piscar.  
A luz indicadora pisca rapidamente. (2 vezes por segundo)

## Diagrama do interruptor

Normalmente: O branco representa o fio neutro. O vermelho representa o fio fase. O verde ou amarelo ou um único fio de cobre representa o fio terra.

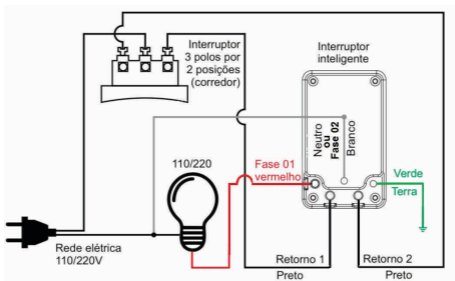
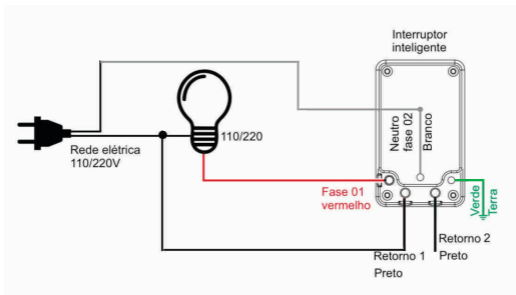

## Especificações 2 e 3 Botões

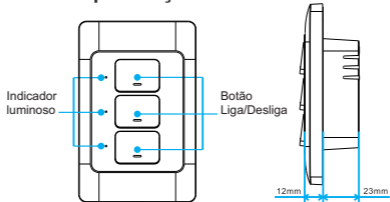

Tipo	Interruptor de luz de parede inteligente
Modelos	2 Botões ou 3 Botões
Alimentação AC	Fase 1 + Neutro ou Fase 1 + Fase 2
Corrente nominal	10A (Máx.)
Tensão nominal	AC100-240V-50 / 60HZ
Potência de carga 2 botões	600W (cada lâmpada) / 1200W (total)
Potência de carga 3 botões	600W (cada lâmpada) / 1800W (total)
Frequência wireless	2.4GHZ
Padrão wireless	IEEE802.11 b / g / n
Tamanho do produto	116 * 75 * 35MM

## Sinalização Luminosa

COR	STATUS	Descrição
Azul	Pisca rapidamente	Pronto para conexão (somente modo padrão)
Azul	Pisca lentamente 1 vez a cada 3 S	Pronto para conexão (somente modo AP)
A luz azul está sempre acesa	Desligado	Desligue a luz
A luz vermelha sempre está acesa	Ligado	Acenda a luz
Azul	Pisca lentamente	Sem internet

## Instruções para Instalação

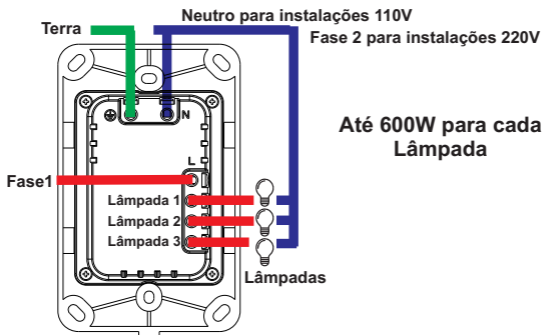

### Aviso de segurança:

- Corte a energia antes da instalação.
- É necessário um fio neutro para alimentar o interruptor
- Use uma chave de fenda pequena para abrir a tampa

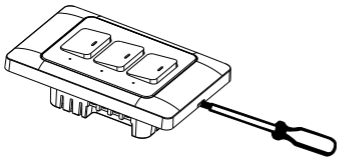

### Observação:

Utilizar o terminal do neutro como fase2 em ligações de carga 220Volts.



- Coloque a placa da parede e coloque os parafusos correspondentes, cubra a placa com a tampa.

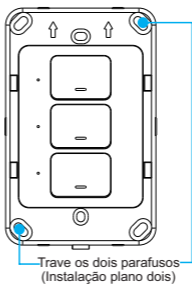
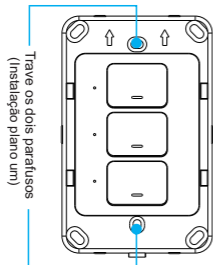

## **Instale o aplicativo AGL HOME**

Etapa A:

Baixe o aplicativo "AGL HOME" na loja de aplicativos Apple Store, Google Play.



**AGL Home**

O aplicativo "AGL HOME" é gratuito, é compatível com dispositivos móveis com o suporte IOS8.0 ou superior, Android 4.4 ou superior.

Etapa B:

Abra o aplicativo para fazer o registro, insira o endereço de e-mail e o número de telefone para obter um código de verificação para registrar sua conta. Faça o login se você já possui uma conta no AGL HOME.

Etapa C:

Adicione o interruptor ao aplicativo AGL HOME

Nota: Este interruptor inteligente pode suportar apenas redes 2.4G e não pode funcionar com redes 5.0G, verifique se sua rede doméstica é 2.4G e verifique se o telefone está conectado à sua rede doméstica WiFi.

(1) Pressione o botão "+" no canto superior direito para adicionar o dispositivo, toque em "Interruptor de parede" para entrar na próxima página.

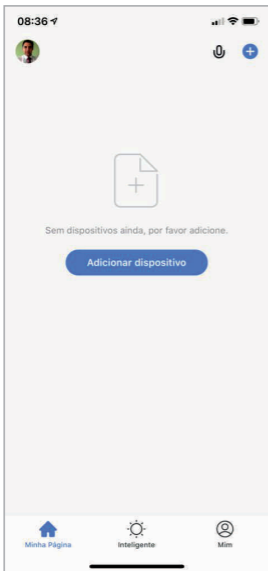

Modo padrão (recomendável)

A luz indicadora pisca rapidamente (2 vezes por segundo)

### Etapa 1:

Certifique-se de que o indicador pisque rapidamente, caso contrário, mantenha pressionado o botão liga e desliga por 7 segundos para redefinir.

### Etapa 2:

Ligue o dispositivo e confirme.

### Etapa 3:

Entre com a senha do WIFI e entre na sua rede.

### Etapa 4:

Espere até que a conexão seja bem sucedida.

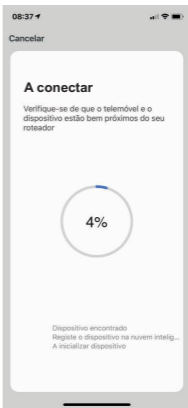
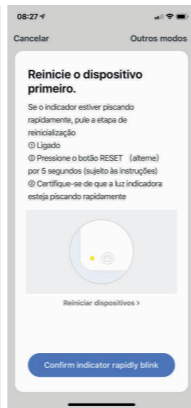
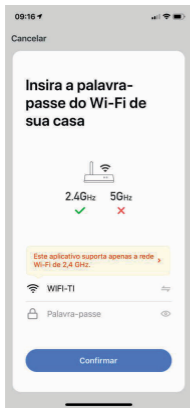
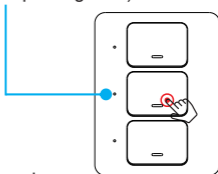

Nota: Quando terminar o modo padrão, vá diretamente para a Etapa 9.

## Modo AP (alternativo)

A luz indicadora pisca lentamente  
(1 vez a cada 3 segundos)

### Etapa 1:

Quando o indicador piscar rapidamente, pressione e segure o botão liga e desliga por mais 7 segundos. O indicador pisca lentamente.

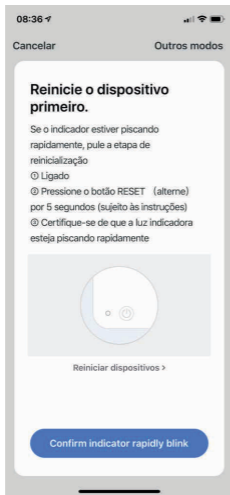
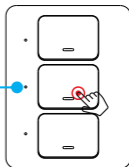

Etapa 2



Etapa 3

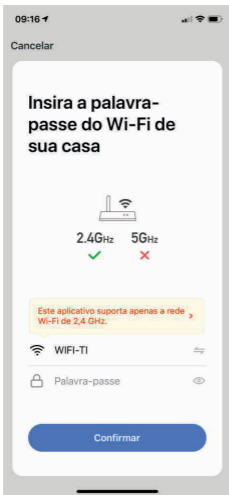

Etapa 4

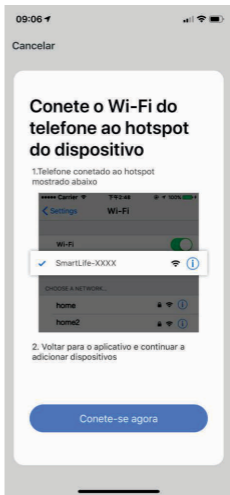

Etapa 5

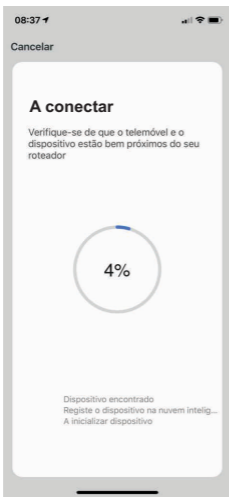

Etapa 6



Etapa 7

### Etapa D:

Dê um nome ao interruptor e toque em "Concluído". Você encontrará o dispositivo que você nomeou mostrado na página inicial do aplicativo. Toque no dispositivo para entrar na página de configuração.

Nota: O nome que você der ao dispositivo será o nome para o controle de voz no Amazon Alexa ou no Google Home posteriormente. Por exemplo, o dispositivo é chamado "Interruptor" neste guia do usuário

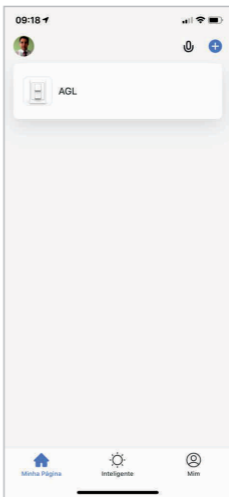

Se você deseja se conectar ao Amazon Alexa, Google Home, controle IFTTT, siga as instruções para encontrar o guia no aplicativo.



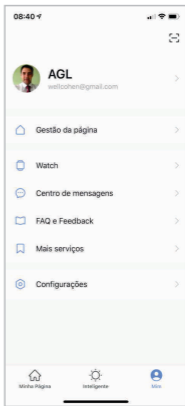
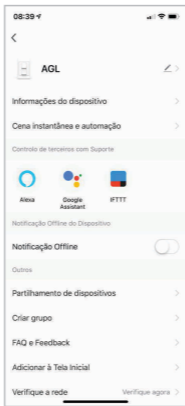
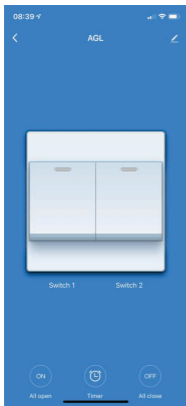

Se você tiver alguma dúvida, consulte as perguntas frequentes no aplicativo, talvez você encontre uma solução.

# **AGL**

**SOLUÇÕES EM SEGURANÇA ELETRÔNICA**

AGL Eletrônicos do Brasil

Rua Ferroviário Anísio Viriato, 330 São Judas Tadeu, Divinópolis/MG - CEP 35.501-256

Tel: +55 37 3212-1623 - CNPJ:21.725.948/0001-84

sac@aglfechaduras.com.br